

ÁRITUN BYGGINGARFULLTRÚA

ÁRITUN HÖNNUNARSTJÓRA KT: BYGGT Á ADALUPPRÁTTUM DAGSETTUM: 08.07.2022

ALMENNAR SKÝRINGAR:

- SJÁ FLEIRI ALMENNAR SKÝRINGAR Á TEIKNINGU B-0000
- ÖLL MÁL ERU Í MILLIMETURM, EN KÓTAR ERU Í METRUM
- JÁRNABENDING PLÖTU ER SKILGREIND GRUNNBENDING, SEM SKAL LEGGJA YFIR ALLA PLÖTUNA, AUK VIÐBÓTAR-BENDINGAR SEM ER SÉRSTAKLEGA SKILGREIND Á GRUNNMYND
- EF STAÐSETNING JÁRNABENDINGAR Í PLÖTU ER EKKI MÁLSETT Á GRUNNMYND SKAL MÍÐA VIÐ AD HÚN SÉ MIÐJUSETT YFIR ÁSETU (VEGG EÐA SÚLU) EÐA MITT Á MILLI ÁSETA
- JÁRNABENDING VEGGJA SKAL VERA EFTIRFARANDI NEMA ANNAD SÉ SÉRSTAKLEGA TEKID FRAM Á SNIDUM EÐA HLIÐARMYNDUM:
  - VEGGIR EKKI AD JARDFYLLINGU - PÝKKT < 300mm:
    - LÓÐRÉTT BENDING: K10c/c250 TVÖF. GRIND
    - LÁRÉTT BENDING: K10c/c200 TVÖF. GRIND
  - VEGGIR EKKI AD JARDFYLLINGU - PÝKKT ≥ 300mm:
    - LÓÐRÉTT BENDING: K10c/c200 TVÖF. GRIND
    - LÁRÉTT BENDING: K10c/c200 TVÖF. GRIND
  - VEGGIR AD JARDFYLLINGU:
    - LÓÐRÉTT BENDING: K12c/c200 TVÖF. GRIND
    - LÁRÉTT BENDING: K10c/c200 TVÖF. GRIND
- SJÁ GATAPLAN FRÁ TEIKNIK FYRIR GÖT Í VEGGI OG PLÖTUR

- TÁKN:
- V000 VEGGNÚMÉR - ENGIN HLIÐARMYND AF VEGG GRUNNBENDING SKV. B-3000 GILDIR
  - V000 XXX VEGGNÚMÉR - HLIÐARMYND Á TEIKN. XXX
  - # HORNBENDING TIL VIÐBÓTAR VIÐ GRUNNBENDINGU Í EFRI BRÚN - 4+4 K10c/c250 L=2400
  - BENDING Í EFRI BRÚN PLÖTU
  - BENDING Í NEDRI BRÚN PLÖTU

LYKILMYND FYRIR BAUGHAMAR 21-25

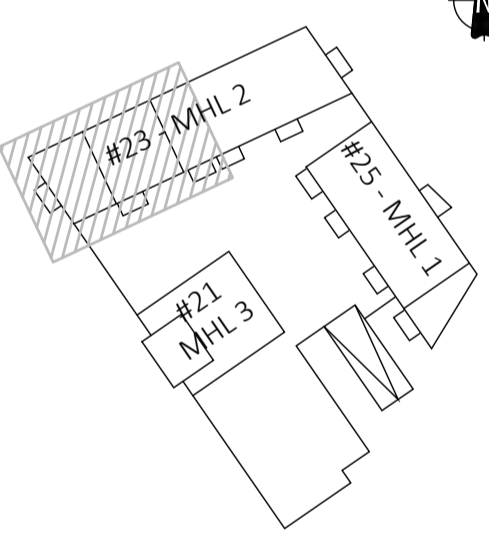

ÚTG. DAGS. SKÝRING

BAUGHAMAR 21-25 HAFNARFIRDI

BURÐARVIRKI PLATA YFIR 1. HÆÐ GRUNNMYND - MHL 2 VESTUR

SAMPÝKKT: KENNITALA:

DAGS. ÚTGÁFU: 02.04.2024 HÖNNUÐUR: HE DAGS. BRÉYF: YFIRFARID AF: GÖS

MELIKVARDI: 1:50

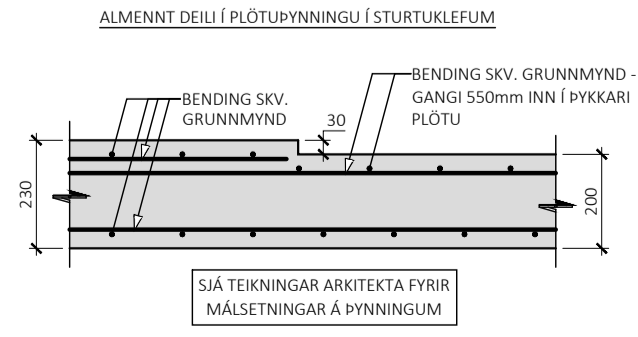



- SJÁ FLEIRI ALMENNAR SKÝRINGAR Á TEIKNINGU B-0000
- ÖLL MÁL ERU Í MILLIMETURM, EN KÖTAR ERU Í METRUM
- JÁRNABENDING PLOTU ER SKILGREIND GRUNNBENDING, SEM SKAL LEGGJA YFIR ALLA PLOTUNA, AUK VIÐBÓTAR-BENDINGAR SEM ER SÉRSTAKLEGA SKILGREIND Á GRUNNMYND
- EF STAÐSETNING JÁRNABENDINGAR Í PLOTU ER EKKI MÁLSETT Á GRUNNMYND SKAL MIÐA VIÐ AD HÚN SÉ MIÐJUSETT YFIR ÁSETU (VEGG EDA SÚLU) EDA MITT Á MILLI ÁSETA
- JÁRNABENDING VEGGJA SKAL VERA EFTIRFARANDI NEMA ANNAD SÉ SÉRSTAKLEGA TEKID FRAM Á SNIDUM EDA HLIÐARMYNDUM:
  - VEGGIR EKKI AD JARDFYLLINGU - PYKKT < 300mm:
    - LÓÐRÉTT BENDING: K10c/c250 TVÖF. GRIND
    - LÁRÉTT BENDING: K10c/c200 TVÖF. GRIND
  - VEGGIR EKKI AD JARDFYLLINGU - PYKKT ≥ 300mm:
    - LÓÐRÉTT BENDING: K10c/c200 TVÖF. GRIND
    - LÁRÉTT BENDING: K10c/c200 TVÖF. GRIND
  - VEGGIR AD JARDFYLLINGU:
    - LÓÐRÉTT BENDING: K12c/c200 TVÖF. GRIND
    - LÁRÉTT BENDING: K10c/c200 TVÖF. GRIND
- SJÁ GATAPLAN FRÁ TEIKNIK FYRIR GÖT Í VEGGI OG PLOTUR

TÁKN:

- V000** VEGGNÚMER - ENGIN HLIÐARMYND AF VEGG GRUNNBENDING SKV. B-3000 GILDIR
- V000** XXX VEGGNÚMER - HLIÐARMYND Á TEIKN. XXX
- #** HORN BENDING TIL VIÐBÓTAR VIÐ GRUNNBENDINGU Í EFRI BRÚN - 4+4 K10c/c250 L=2400
- BENDING Í EFRI BRÚN PLOTU
- BENDING Í NEDRI BRÚN PLOTU

LYKILMYND FYRIR BAUGHAMAR 21-25

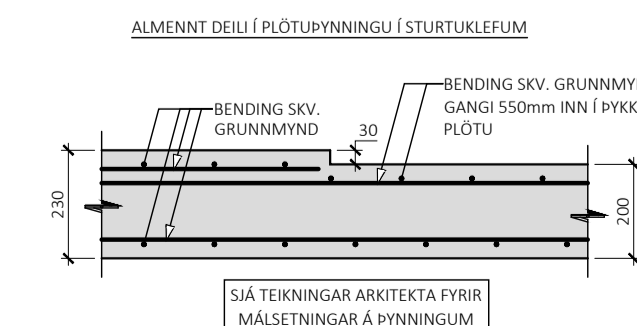
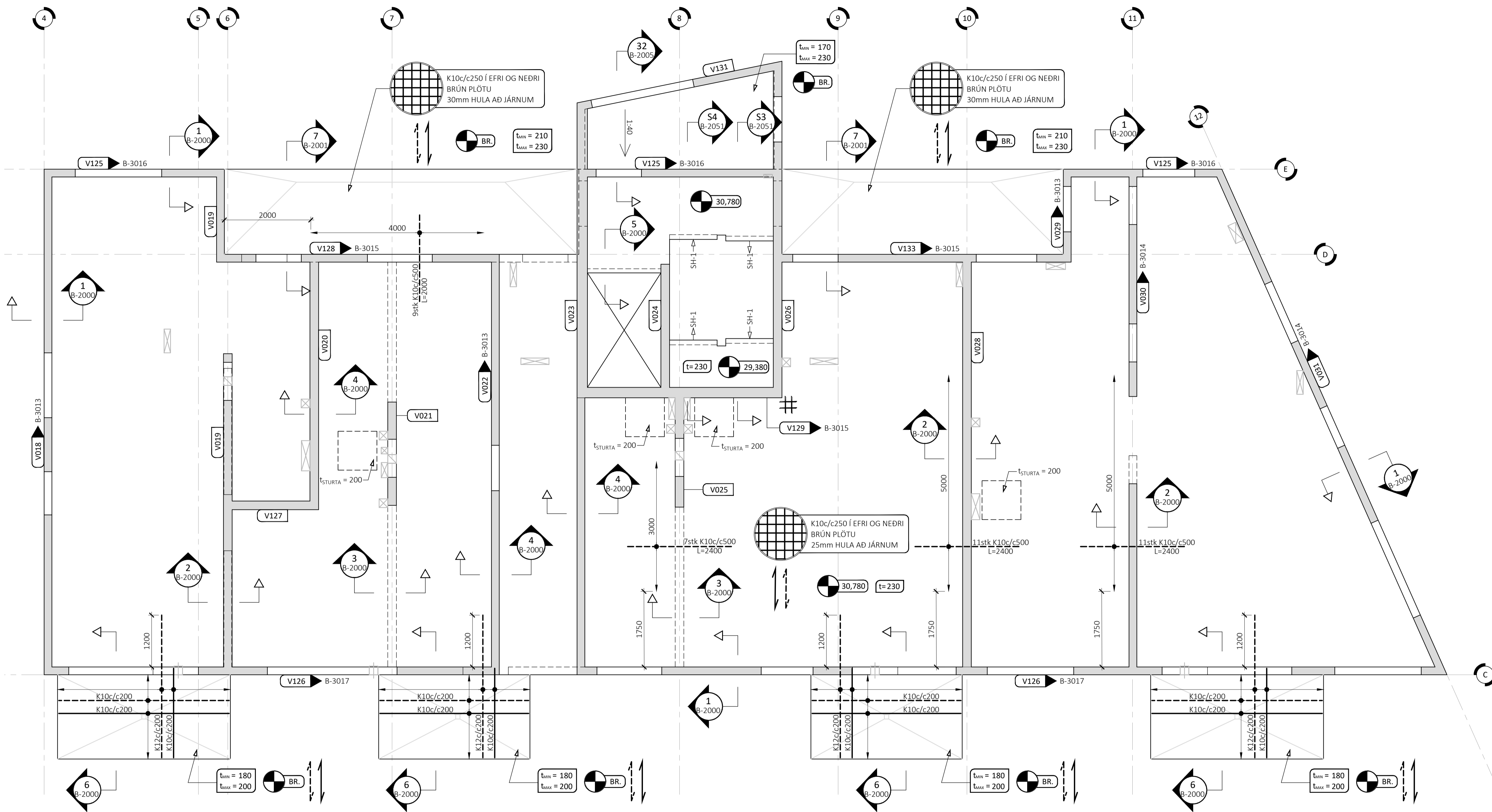
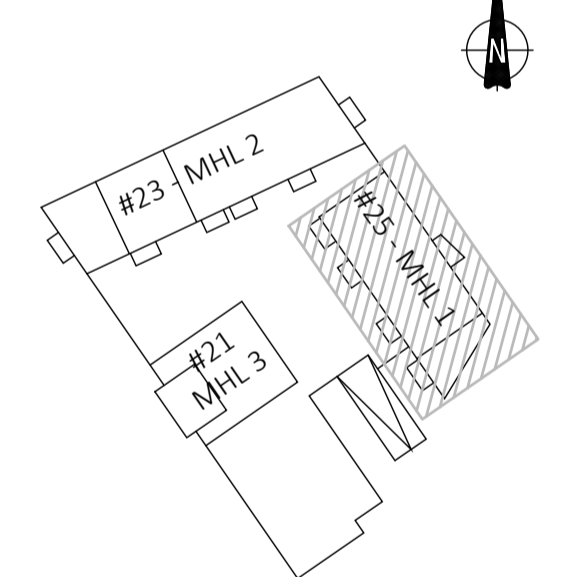



- SJÁ FLEIRI ALMENNAR SKÝRINGAR Á TEIKNINGU B-0000
- ÖLL MÁL ERU Í MILLIMETRUM, EN KÖTAR ERU Í METRUM
- JÁRNABENDING PLÖTU ER SKILGREIND GRUNNBENDING, SEM SKAL LEGGJA YFIR ALLA PLÖTUNA, AUK VIÐBÓTAR-BENDINGAR SEM ER SÉRSTAKLEGA SKILGREIND Á GRUNNMYND
- EF STAÐSETNING JÁRNABENDINGAR Í PLÖTU ER EKKI MÁLSETT Á GRUNNMYND SKAL MÍÐA VIÐ AD HÚN SÉ MIÐJUSETT YFIR ÁSETU (VEGG EÐA SÚLU) EÐA MITT Á MILLI ÁSETA
- JÁRNABENDING VEGGJA SKAL VERA EFTIRFARANDI NEMA ANNAD SÉ SÉRSTAKLEGA TEKID FRAM Á SNÍÐUM EÐA HLIÐARMYNDUM:
  - VEGGIR EKKI AD JARDFYLLINGU - PYKKT < 300mm:
    - LÓÐRÉTT BENDING: K10c/c250 TVÖF. GRIND
    - LÁRÉTT BENDING: K10c/c200 TVÖF. GRIND
  - VEGGIR EKKI AD JARDFYLLINGU - PYKKT ≥ 300mm:
    - LÓÐRÉTT BENDING: K10c/c200 TVÖF. GRIND
    - LÁRÉTT BENDING: K10c/c200 TVÖF. GRIND
  - VEGGIR AD JARDFYLLINGU:
    - LÓÐRÉTT BENDING: K12c/c200 TVÖF. GRIND
    - LÁRÉTT BENDING: K10c/c200 TVÖF. GRIND
- SJÁ GATAPLAN FRÁ TEIKNIR FYRIR GÖT Í VEGGI OG PLÖTUR

TÁKN:

- V000 VEGGNÚMÉR - ENGIN HLIÐARMYND AF VEGG GRUNNBENDING SKV. B-3000 GILDIR
- V000 XXX VEGGNÚMÉR - HLIÐARMYND Á TEIKN. XXX
- # HORNBENDING TIL VIÐBÓTAR VIÐ GRUNNBENDINGU Í EFRI BRÚN - 4+4 K10c/c250 L=2400
- BENDING Í EFRI BRÚN PLÖTU
- BENDING Í NEDRI BRÚN PLÖTU

LYKILMYND FYRIR BAUGHAMAR 21-25

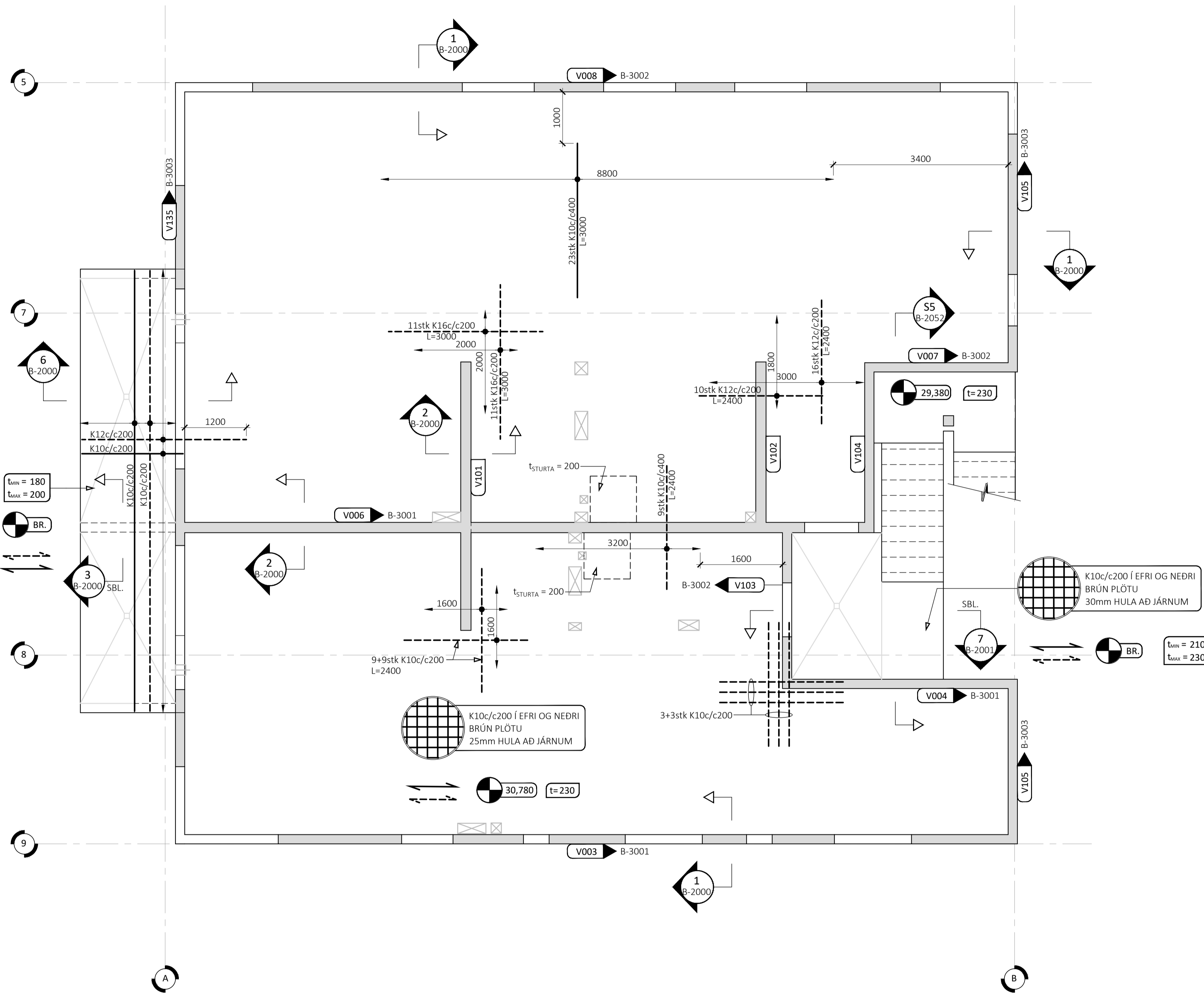
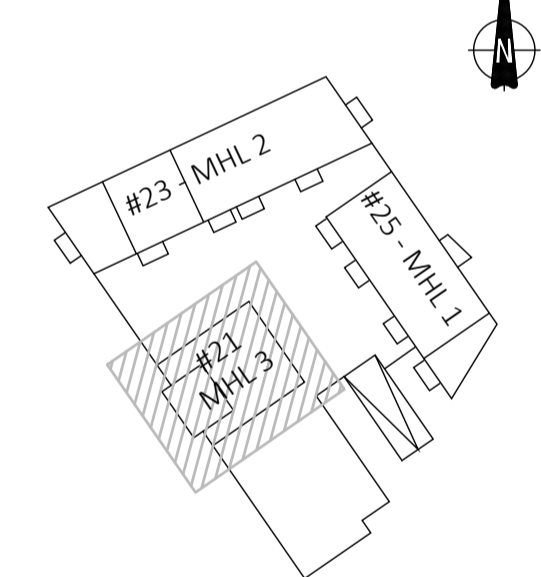

BAUGHAMAR 21-25  
HAFNARFIRDI

BURÐARVIRKI  
PLATA YFIR 1. HÆÐ  
GRUNNMYND - MHL 3

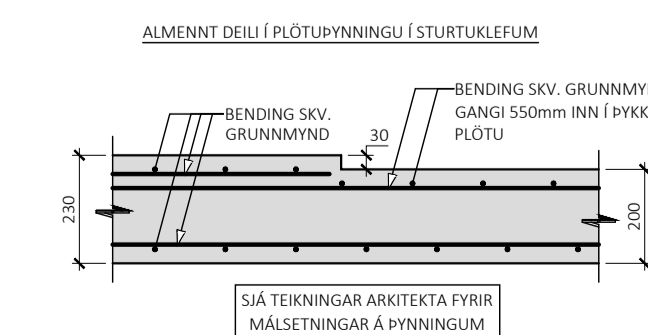

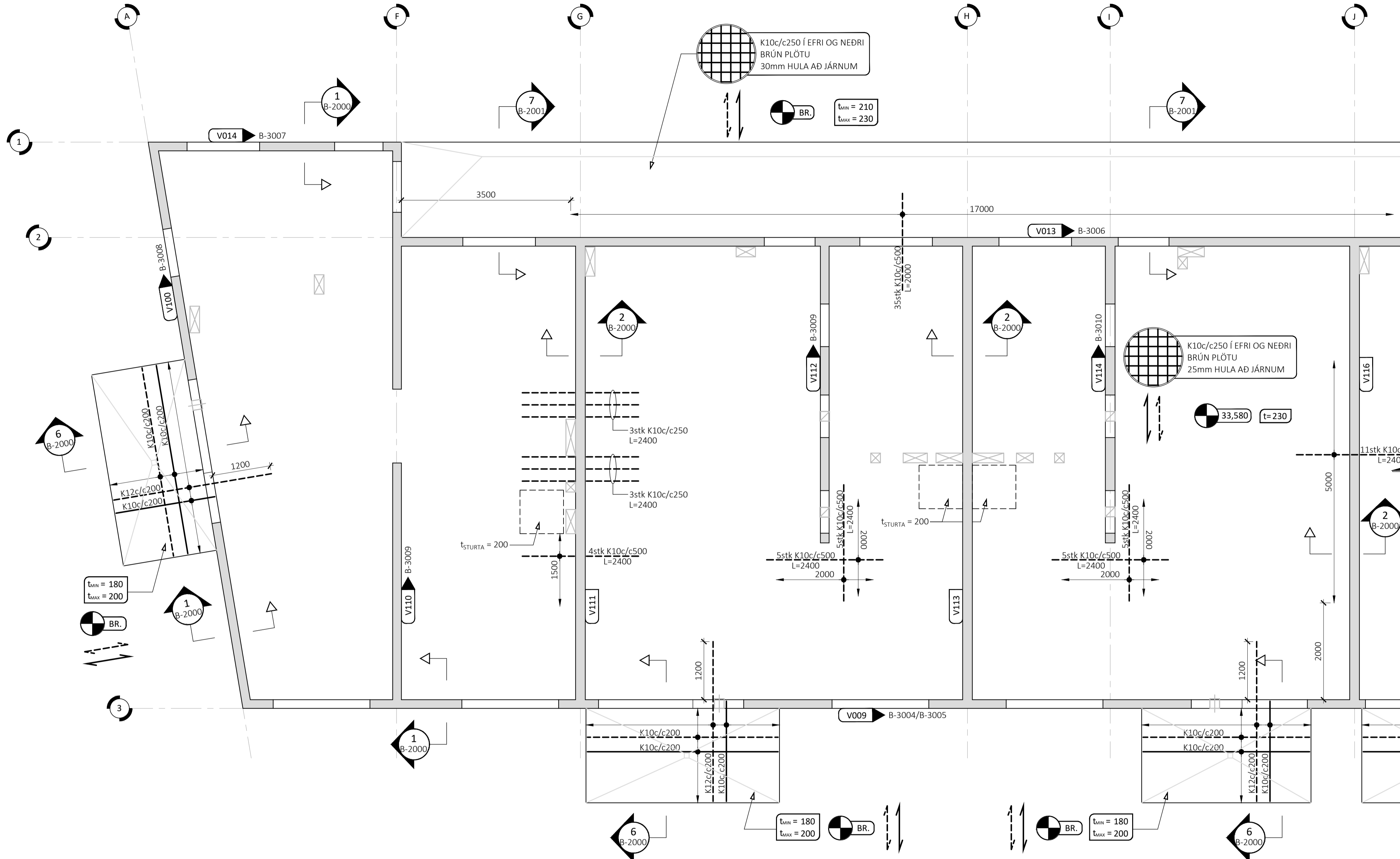

ÁRITUN HÖNNUNARSTJÓRA KT:  
BYGGT Á ADALUPPRÁTTUM DAGSETTUM: 08.07.2022

ALMENNAR SKÝRINGAR:

- SJÁ FLEIRI ALMENNAR SKÝRINGAR Á TEIKNINGU B-0000
- ÖLL MÁL ERU Í MILLIMETURM, EN KÖTAR ERU Í METRUM
- JÁRNABENDING PLOTU ER SKILGREIND GRUNNABENDING, SEM SKAL LEGGJA YFIR ALLA PLOTUNA, AUK VIÐBÓTAR-BENDINGAR SEM ER SÉRSTAKLEGA SKILGREIND Á GRUNNMYND
- EF STAÐSETNING JÁRNABENDINGAR Í PLOTU ER EKKI MÁLSETT Á GRUNNMYND SKAL MIÐA VIÐ AD HUN SÉ MIÐJUSETT YFIR ÁSETU (VEGG EDA SÚLU) EDA MITT Á MILLI ÁSETA
- JÁRNABENDING VEGGJA SKAL VERA EFTIRFARANDI NEMA ANNAD SÉ SÉRSTAKLEGA TEKID FRAM Á SNIDUM EDA HLIÐARMYNDUM:
  - VEGGIR EKKI AD JARDFYLLINGU - PÝKKT < 300mm:
    - LÓÐRÉTT BENDING: K10c/c250 TVÖF. GRIND
    - LÁRÉTT BENDING: K10c/c200 TVÖF. GRIND
  - VEGGIR EKKI AD JARDFYLLINGU - PÝKKT ≥ 300mm:
    - LÓÐRÉTT BENDING: K10c/c200 TVÖF. GRIND
    - LÁRÉTT BENDING: K10c/c200 TVÖF. GRIND
  - VEGGIR AD JARDFYLLINGU:
    - LÓÐRÉTT BENDING: K12c/c200 TVÖF. GRIND
    - LÁRÉTT BENDING: K10c/c200 TVÖF. GRIND
- SJÁ GATAPLAN FRÁ TEIKNIK FYRIR GÖT Í VEGGI OG PLOTUR

TÁKN:

- V000** VEGGNÚMÉR - ENGIN HLIÐARMYND AF VEGG GRUNNABENDING SKV. B-3000 GILDIR
- V000** XXX VEGGNÚMÉR - HLIÐARMYND Á TEIKN. XXX
- #** HORNABENDING TIL VIÐBÓTAR VIÐ GRUNNABENDINGU Í EFRU BRÚN - 4+4 K10c/c250 L=2400
- BENDING Í EFRU BRÚN PLOTU
- BENDING Í NEDRU BRÚN PLOTU

LYKILMYND FYRIR BAUGHAMAR 21-25

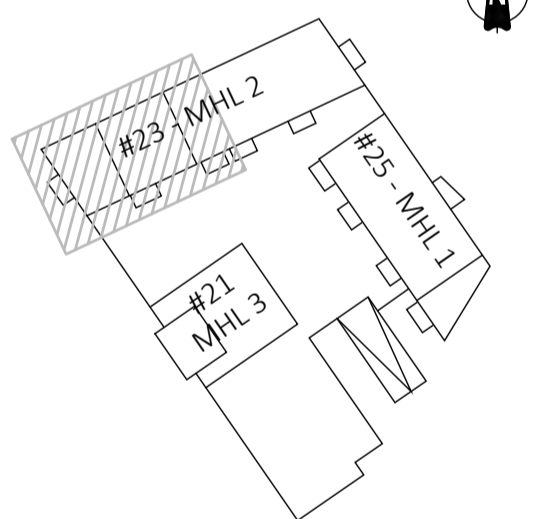

ÚTG. DAGS. SKÝRING

BAUGHAMAR 21-25  
HAFNARFIRDI

BURÐARVIRKI  
PLATA YFIR 2. HÆÐ  
GRUNNMYND - MHL 2 VESTUR

SAMÞYKKT: KENNITALA:

DAGS. ÚTGÁFU: 02.04.2024 HÖNNUÐUR: HE  
DAGS. BRÉYF: YFIRFARID AF: GÖS

MELIKVARDI: 1:50

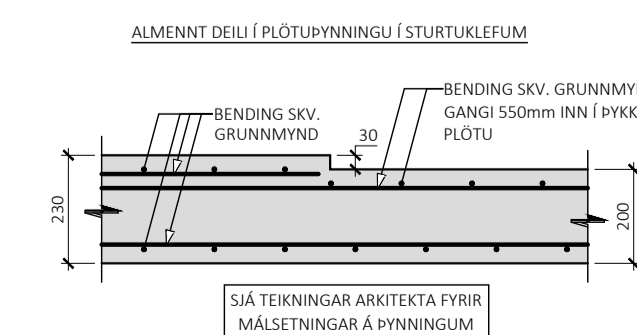



- SJÁ FLEIRI ALMENNAR SKÝRINGAR Á TEIKNINGU B-000
- ÖLL MÁL ERU Í MILLIMETURM, EN KÖTAR ERU Í METRUM
- JÁRNABENDING PLÖTU ER SKILGREIND GRUNNBENDING, SEM SKAL LEGGJA YFIR ALLA PLÖTUNA, AUK VIÐBÓTAR-BENDINGAR SEM ER SÉRSTAKLEGA SKILGREIND Á GRUNNMYND
- EF STAÐSETNING JÁRNABENDINGAR Í PLÖTU ER EKKI MÁLSETT Á GRUNNMYND SKAL MIÐA VIÐ AÐ HÚN SÉ MIÐJUSETT YFIR ÁSETU (VEGG EÐA SÚLU) EÐA MITT Á MILLI ÁSETA
- JÁRNABENDING VEGGJA SKAL VERA EFTIRFARANDI NEMA ANNAD SÉ SÉRSTAKLEGA TEKID FRAM Á SNIDUM EÐA HLIÐARMYNDUM:
  - VEGGIR EKKI AD JARDFYLLINGU - PYKKT < 300mm:
    - LÓÐRÉTT BENDING: K10c/c250 TVÖF. GRIND
    - LÁRÉTT BENDING: K10c/c200 TVÖF. GRIND
  - VEGGIR EKKI AD JARDFYLLINGU - PYKKT ≥ 300mm:
    - LÓÐRÉTT BENDING: K10c/c200 TVÖF. GRIND
    - LÁRÉTT BENDING: K10c/c200 TVÖF. GRIND
  - VEGGIR AD JARDFYLLINGU:
    - LÓÐRÉTT BENDING: K12c/c200 TVÖF. GRIND
    - LÁRÉTT BENDING: K10c/c200 TVÖF. GRIND
- SJÁ GATAPLAN FRÁ TEIKNIK FYRIR GÖT Í VEGGI OG PLÖTUR

- TÁKN:
- V000** VEGGNÚMÉR - ENGIN HLIÐARMYND AF VEGG GRUNNBENDING SKV. B-3000 GILDIR
  - V000** XXX VEGGNÚMÉR - HLIÐARMYND Á TEIKN. XXX
  - #** HORN-BENDING TIL VIÐBÓTAR VIÐ GRUNNBENDINGU Í EFRI BRÚN - 4+4 K10c/c250 L=2400
  - BENDING Í EFRI BRÚN PLÖTU
  - BENDING Í NEDRI BRÚN PLÖTU

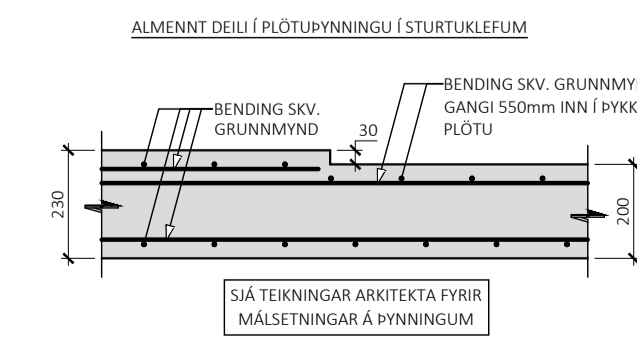
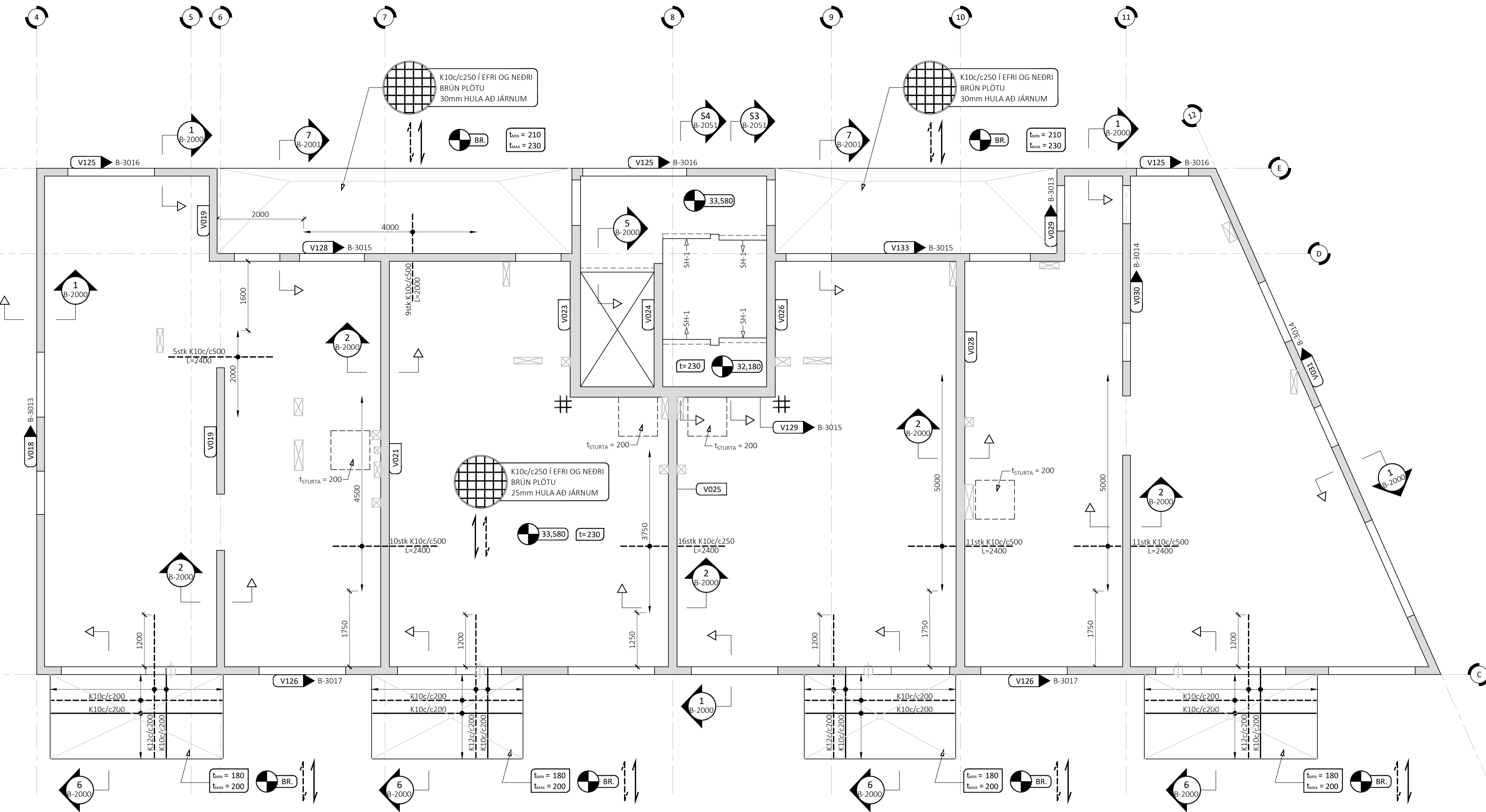
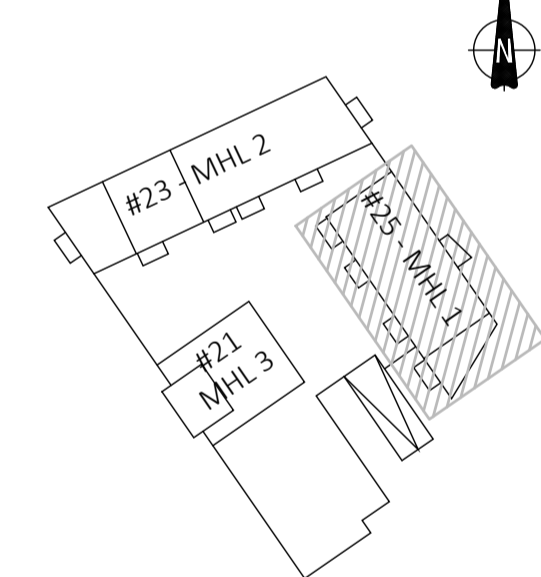

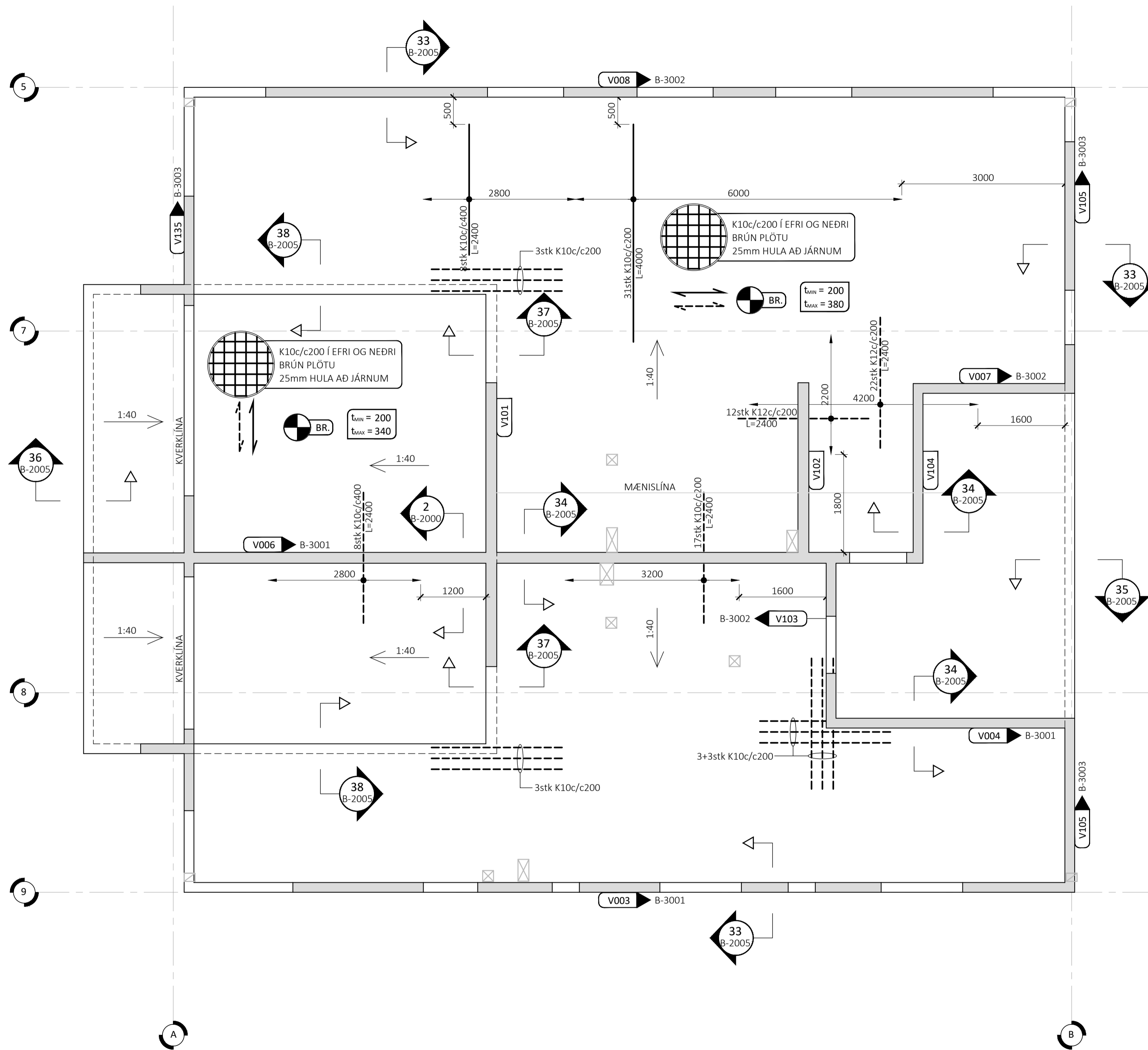

ALMENNAR SKÝRINGAR MED STEYPTRI PAKPLÖTU

- PAKPLATA SKAL VERA MED LÁRÉTTRI NEDRI BRÚN OG HALLANDI EFRI BRÚN MED LÁGMARKSHALLA 1:40 - STEYPUPYKKT VERÐUR ÞVÍ BREYTILEG - SJÁ NÁNAR PAKHALLAPLAN ARKITEKTA
- JÁRNABENDING Í EFRI BRÚN PAKPLÖTU SKAL FYLGJA PAKHALLA FRÁ MÆNI AD ÚTVEGGJUM - HÚN ÞARF EKKI AD FYLGJA ÞVERHALLA AD NIÐURFÖLLUM VIÐ ÚTVEGGI
- PAKPLATA ER HÖNNUÐ FYRIR VIÐBÖTAREIGNIÞYNGD FRÁ FARGI UPPÁ 300kg/m<sup>2</sup> - FARG GETUR VERA MÖL, TORF EDA HELLUR SKV. TEIKNINGUM ARKITEKTA

ÁRITUN BYGGINGARFULLTRÚA



ÁRITUN HÖNNUNARSTJÓRA KT:

BYGGT Á ADALUPPRÁTTUM DAGSETTUM: 08.07.2022

ALMENNAR SKÝRINGAR:

- SJÁ FLEIRI ALMENNAR SKÝRINGAR Á TEIKNINGU B-0000
- ÖLL MÁL ERU Í MILLIMETURUM, EN KÓTAR ERU Í METRUM
- JÁRNABENDING PLÖTU ER SKILGREIND GRUNNBENDING, SEM SKAL LEGGJA YFIR ALLA PLÖTUNA, AUK VIÐBÖTAR-BENDINGAR SEM ER SÉRSTAKLEGA SKILGREIND Á GRUNNMYND
- EF STAÐSETNING JÁRNABENDINGAR Í PLÖTU ER EKKI MÁLSETT Á GRUNNMYND SKAL MIÐA VIÐ AD HÚN SÉ MIÐJUSETT YFIR ÁSETU (VEGG EDA SÚLU) EDA MITT Á MILLI ÁSETA
- JÁRNABENDING VEGGJA SKAL VERA EFTIRFARANDI NEMA ANNAD SÉ SÉRSTAKLEGA TEKID FRAM Á SNIDUM EDA HLIÐARMYNDUM:
  - VEGGIR EKKI AD JARDFYLLINGU - PYKKT < 300mm:
    - LÓÐRÉTT BENDING: K10c/c250 TVÖF. GRIND
    - LÁRÉTT BENDING: K10c/c200 TVÖF. GRIND
  - VEGGIR EKKI AD JARDFYLLINGU - PYKKT ≥ 300mm:
    - LÓÐRÉTT BENDING: K10c/c200 TVÖF. GRIND
    - LÁRÉTT BENDING: K10c/c200 TVÖF. GRIND
  - VEGGIR AD JARDFYLLINGU:
    - LÓÐRÉTT BENDING: K12c/c200 TVÖF. GRIND
    - LÁRÉTT BENDING: K10c/c200 TVÖF. GRIND
- SJÁ GATAPLAN FRÁ TEIKN FÜRIR GÖT Í VEGGI OG PLÖTUR

TÁKN:

V000 VEGGNÚMER - ENGIN HLIÐARMYND AF VEGG GRUNNBENDING SKV. B-3000 GILDIR

V000 XXX VEGGNÚMER - HLIÐARMYND Á TEIKN. XXX

# HORNBENDING TIL VIÐBÖTAR VIÐ GRUNNBENDINGU Í EFRI BRÚN - 4+4 K10c/c250 L=2400

--- BENDING Í EFRI BRÚN PLÖTU

— BENDING Í NEDRI BRÚN PLÖTU

LYKILMYND FYRIR BAUGHAMAR 21-25

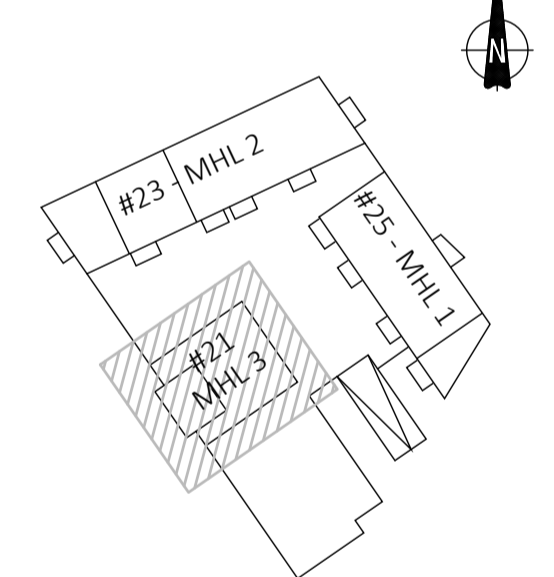

ÚTG. DAGS. SKÝRING

BAUGHAMAR 21-25  
HAFNARFIRÐI

BURÐARVIRKI  
PLATA YFIR 2. HÆÐ  
GRUNNMYND - MHL 3

SAMÞYKKT: KENNITALA:

DAGS. ÚTGÁFU: 02.04.2024 HÖNNUÐUR: HE  
DAGS. BREYTT: YFIRFARID AF: GÖS

MELUKVARDI: 1:50



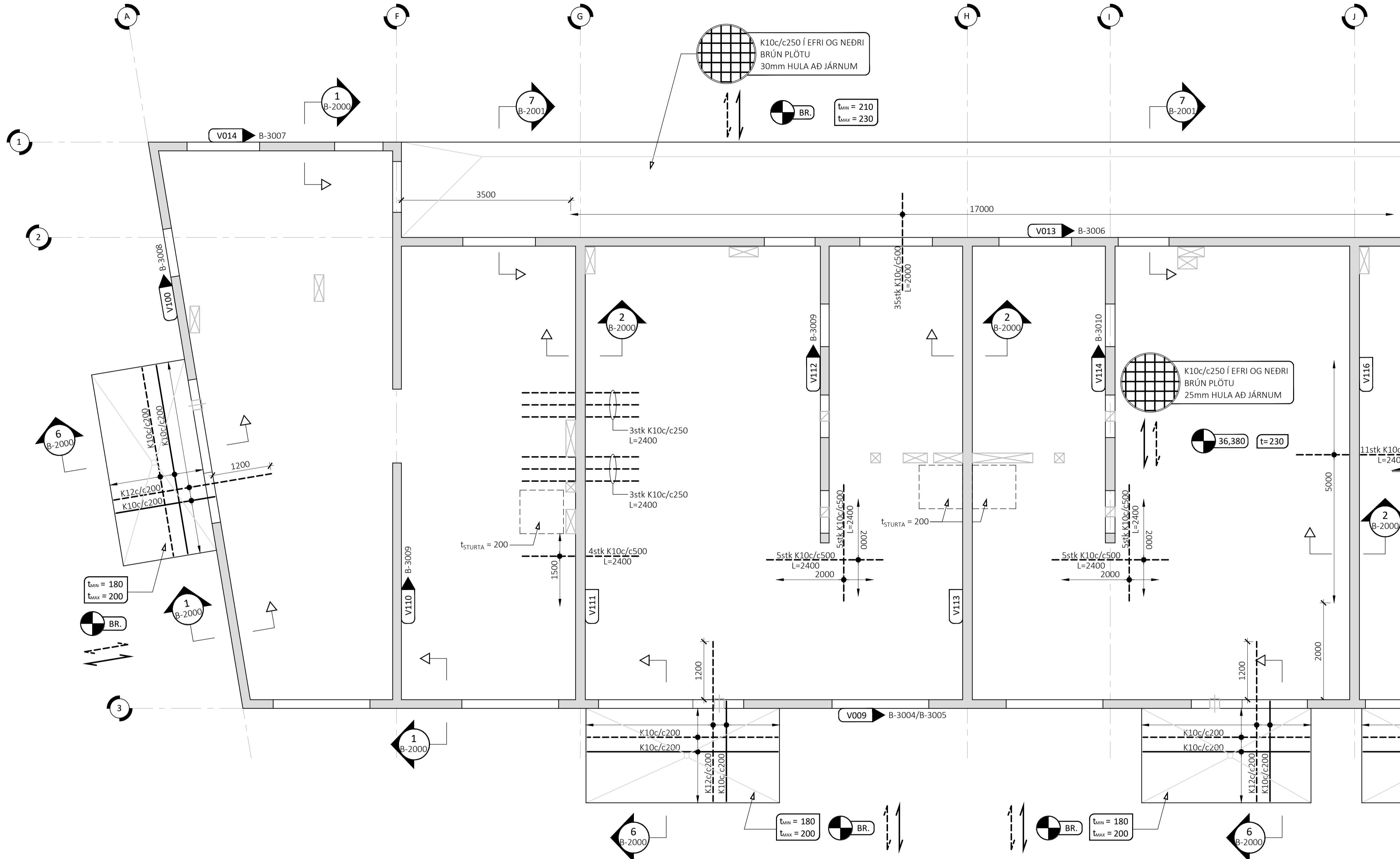

ÁRITUN HÖNNUNARSTJÓRA KT:  
BYGGT Á ADALUPPRÁTTUM DAGSETTUM: 08.07.2022  
ALMENNAR SKÝRINGAR:

- SJÁ FLEIRI ALMENNAR SKÝRINGAR Á TEIKNINGU B-0000
- ÖLL MÁL ERU Í MILLIMETURM, EN KÓTAR ERU Í METRUM
- JÁRNABENDING PLÖTU ER SKILGREIND GRUNNBENDING, SEM SKAL LEGGJA YFIR ALLA PLÖTUNA, AUK VIÐBÓTAR-BENDINGAR SEM ER SÉRSTAKLEGA SKILGREIND Á GRUNNMYND
- EF STAÐSETNING JÁRNABENDINGAR Í PLÖTU ER EKKI MÁLSETT Á GRUNNMYND SKAL MIÐA VIÐ AÐ HÚN SÉ MIÐJUSETT YFIR ÁSETU (VEGG EÐA SÚLU) EÐA MITT Á MILLI ÁSETA
- JÁRNABENDING VEGGJA SKAL VERA EFTIRFARANDI NEMA ANNAD SÉ SÉRSTAKLEGA TEKID FRAM Á SNIDUM EÐA HLIÐARMYNDUM:
  - VEGGIR EKKI AÐ JARDFYLLINGU - PÝKKT < 300mm:
    - LÓÐRÉTT BENDING: K10c/c250 TVÖF. GRIND
    - LÁRÉTT BENDING: K10c/c200 TVÖF. GRIND
  - VEGGIR EKKI AÐ JARDFYLLINGU - PÝKKT ≥ 300mm:
    - LÓÐRÉTT BENDING: K10c/c200 TVÖF. GRIND
    - LÁRÉTT BENDING: K10c/c200 TVÖF. GRIND
  - VEGGIR AÐ JARDFYLLINGU:
    - LÓÐRÉTT BENDING: K12c/c200 TVÖF. GRIND
    - LÁRÉTT BENDING: K10c/c200 TVÖF. GRIND
- SJÁ GATAPLAN FRÁ TEIKNIK FYRIR GÖT Í VEGGI OG PLÖTUR

TÁKN:

- V000** VEGGNÚMÉR - ENGIN HLIÐARMYND AF VEGG GRUNNBENDING SKV. B-3000 GILDIR
- V000** XXX VEGGNÚMÉR - HLIÐARMYND Á TEIKN. XXX
- #** HORNABENDING TIL VIÐBÓTAR VIÐ GRUNNBENDINGU Í EFRI BRÚN - 4+4 K10c/c250 L=2400
- BENDING Í EFRI BRÚN PLÖTU
- BENDING Í NEDRI BRÚN PLÖTU

LYKILMYND FYRIR BAUGHAMAR 21-25

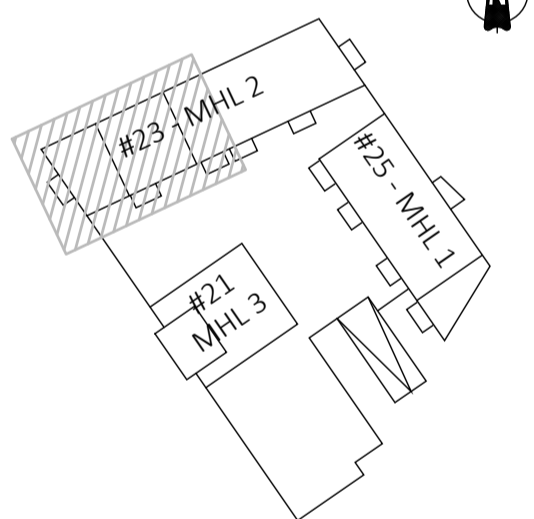

ÚTG. DAGS. SKÝRING

BAUGHAMAR 21-25  
HAFNARFIRDI

BURÐARVIRKI  
PLATA YFIR 3. HÆÐ  
GRUNNMYND - MHL 2 VESTUR

SAMPÝKKT: KENNITALA:

DAGS. ÚTGÁFU: 02.04.2024 HÖNNUÐUR: HE  
DAGS. BRÉYF: YFIRFARID AF: GÖS

MELIKVARDI: 1:50

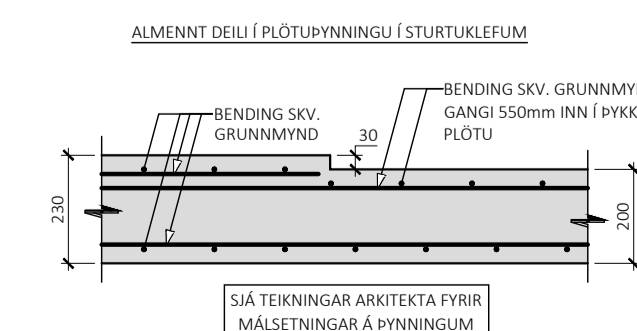



- SJÁ FLEIRI ALMENNAR SKÝRINGAR Á TEIKNINGU B-000
- ÖLL MÁL ERU Í MILLIMETURM, EN KÖTAR ERU Í METRUM
- JÁRNABENDING PLÖTU ER SKILGREIND GRUNNBENDING, SEM SKAL LEGGJA YFIR ALLA PLÖTUNA, AUK VIÐBÓTAR-BENDINGAR SEM ER SÉRSTAKLEGA SKILGREIND Á GRUNNMYND
- EF STAÐSETNING JÁRNABENDINGAR Í PLÖTU ER EKKI MÁLSETT Á GRUNNMYND SKAL MIÐA VIÐ AÐ HÚN SÉ MIÐJUSETT YFIR ÁSETU (VEGG EÐA SÚLU) EÐA MITT Á MILLI ÁSETA
- JÁRNABENDING VEGGJA SKAL VERA EFTIRFARANDI NEMA ANNAD SÉ SÉRSTAKLEGA TEKID FRAM Á SNIDUM EÐA HLIÐARMYNDUM:
  - VEGGIR EKKI AD JARDFYLLINGU - PYKKT < 300mm:
    - LÓÐRÉTT BENDING: K10c/c250 TVÖF. GRIND
    - LÁRÉTT BENDING: K10c/c200 TVÖF. GRIND
  - VEGGIR EKKI AD JARDFYLLINGU - PYKKT ≥ 300mm:
    - LÓÐRÉTT BENDING: K10c/c200 TVÖF. GRIND
    - LÁRÉTT BENDING: K10c/c200 TVÖF. GRIND
  - VEGGIR AD JARDFYLLINGU:
    - LÓÐRÉTT BENDING: K12c/c200 TVÖF. GRIND
    - LÁRÉTT BENDING: K10c/c200 TVÖF. GRIND
- SJÁ GATAPLAN FRÁ TEKNIK FYRIR GÖT Í VEGGI OG PLÖTUR

TÁKN:

- ◻ V000 VEGGNÚMER - ENGIN HLIÐARMYND AF VEGG
- ◻ V000 XXX VEGGNÚMER - HLIÐARMYND Á TEIKN. XXX
- # HORNBENDING TIL VIÐBÓTAR VIÐ GRUNNBENDINGU Í EFRI BRÚN - 4+4 K10c/c250 L=2400
- - - BENDING Í EFRI BRÚN PLÖTU
- BENDING Í NEDRI BRÚN PLÖTU

LYKLIMYND FYRIR BAUGHAMAR 21-25

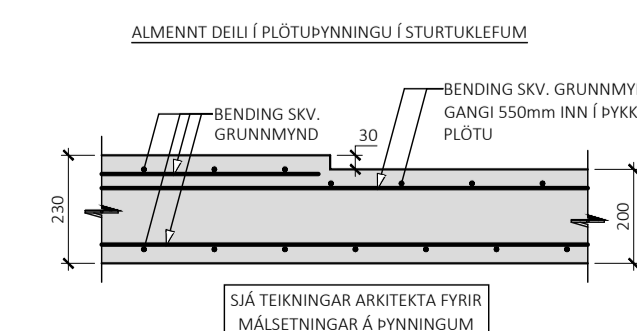
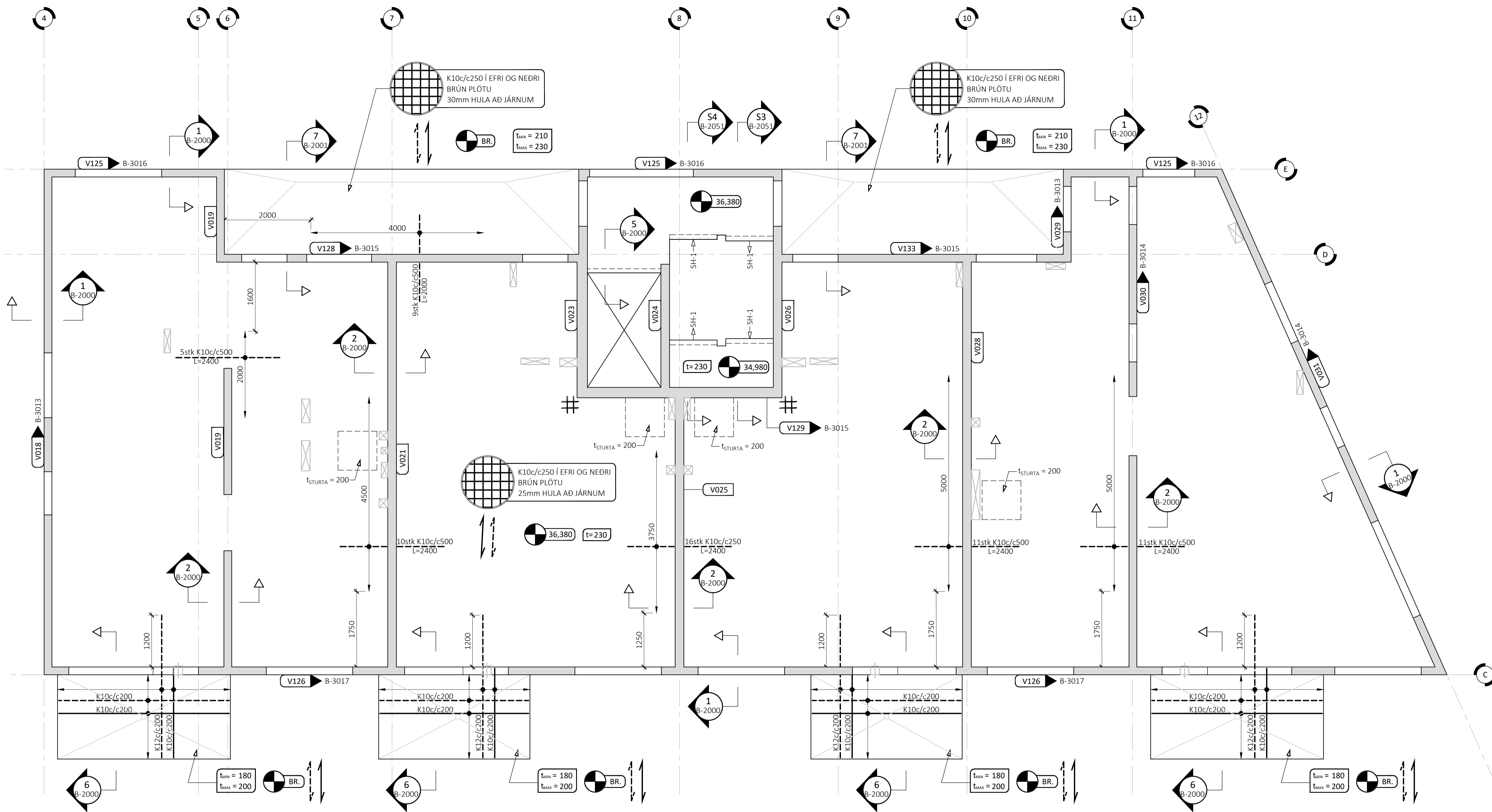
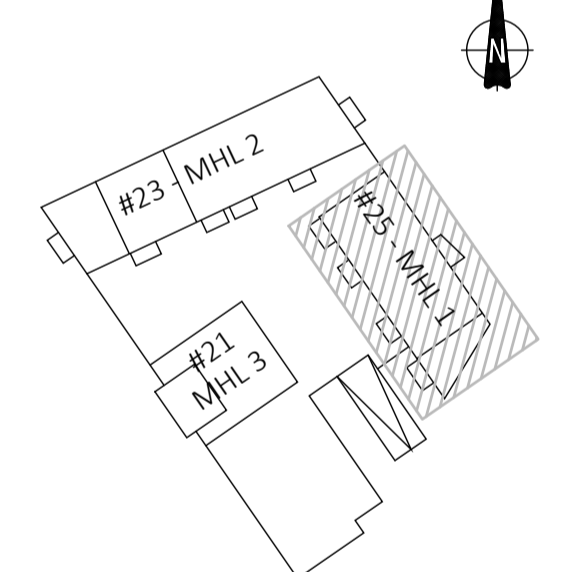

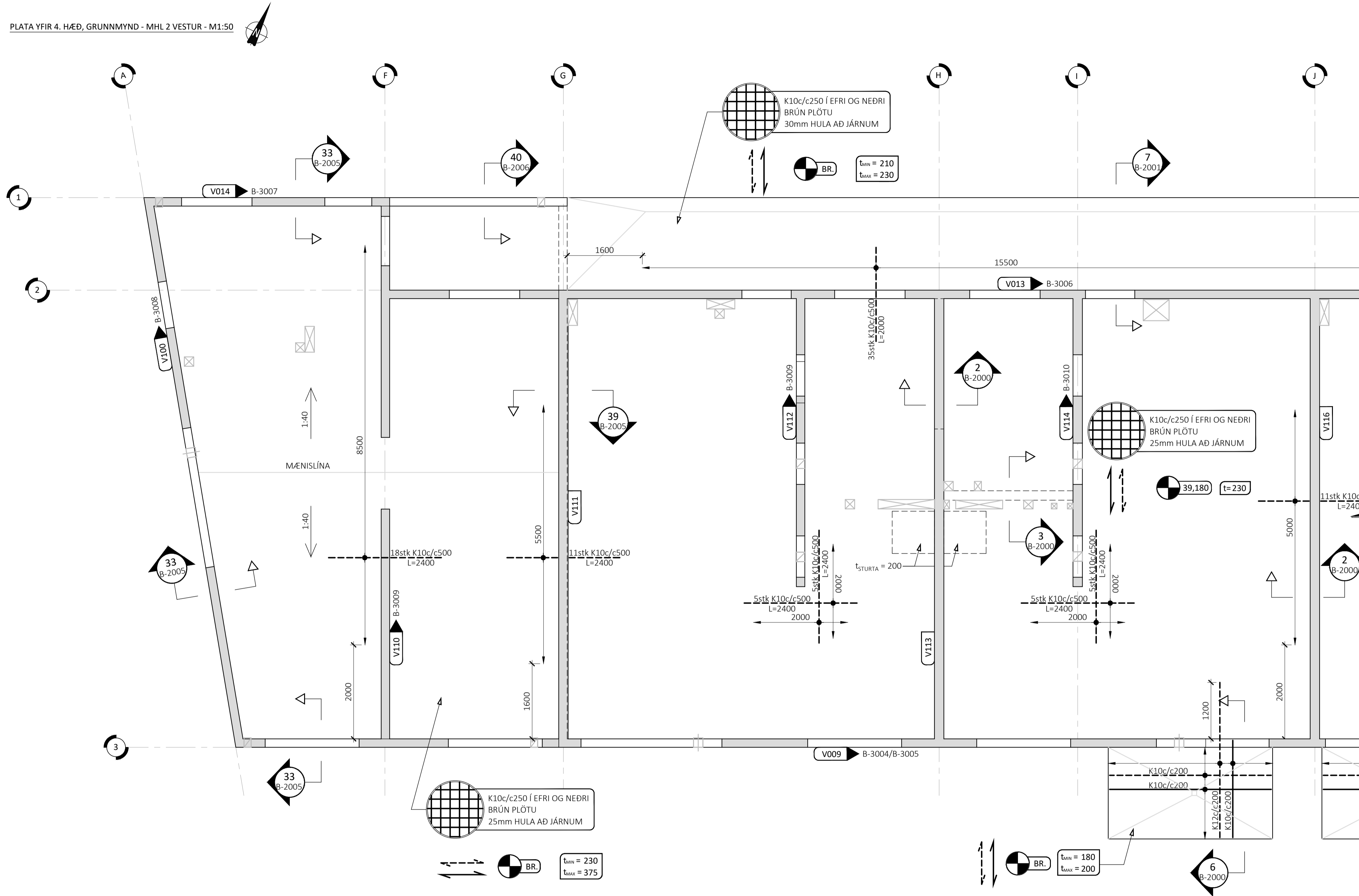

- ALMENNAR SKÝRINGAR MED STEYPTRI PAKPLÖTU**
- PAKPLATA SKAL VERA MED LÁRÉTTRI NEDRI BRÚN OG HALLANDI EFRI BRÚN MED LÁGMARKSHALLA 1:40 - STEYPUPYKKT VERÐUR ÞVÍ BREYTILEG - SJÁ NÁNAR PAKHALLAPLAN ARKITEKTA
  - JÁRNABENDING Í EFRI BRÚN PAKPLÖTU SKAL FYLGJA PAKHALLA FRÁ MÆNI AD ÚTVEGGJUM - HÚN ÞARF EKKI AD FYLGJA ÞVERHALLA AD NIÐURFÖLLUM VID ÚTVEGGI
  - PAKPLATA ER HÖNNUÐ FYRIR VIÐBÖTAREIGNDÝNGD FRÁ FARGI UPPÁ 300kg/m<sup>2</sup> - FARG GETUR VERA MÖL, TORF EDA HELLUR SKV. TEIKNINGUM ARKITEKTA

ÁRITUN BYGGINGARFULLTRÚA

**Samþykkt**  
**Hafnarfjörður**  
Byggingarfulltrúi

ÁRITUN HÖNNUNARSTJÓRA KT:  
BYGGT Á ADALUPPRÁTTUM DAGSETTUM: 08.07.2022  
ALMENNAR SKÝRINGAR:

- SJÁ FLEIRI ALMENNAR SKÝRINGAR Á TEIKNINGU B-0000
- ÖLL MÁL ERU Í MILLIMETURM, EN KÖTAR ERU Í METRUM
- JÁRNABENDING PÖTU ER SKILGREIND GRUNNBENDING, SEM SKAL LEGGJA YFIR ALLA PÖTUNA, AUK VIÐBÖTAR-BENDINGAR SEM ER SÉRSTAKLEGA SKILGREIND Á GRUNNMYND
- EF STAÐSETNING JÁRNABENDINGAR Í PÖTU ER EKKI MÁLSETT Á GRUNNMYND SKAL MIÐA VID AD HÚN SÉ MIÐJUSETT YFIR ÁSETU (VEGG EDA SÚLU) EDA MITT Á MILLI ÁSETA
- JÁRNABENDING VEGGJA SKAL VERA EFTIRFARANDI NEMA ANNAD SÉ SÉRSTAKLEGA TEKID FRAM Á SNIDUM EDA HLIÐARMYNDUM:
  - VEGGIR EKKI AD JARDFYLLINGU - PYKKT < 300mm:
    - LÓÐRÉTT BENDING: K10c/c250 TVÖF. GRIND
    - LÁRÉTT BENDING: K10c/c200 TVÖF. GRIND
  - VEGGIR EKKI AD JARDFYLLINGU - PYKKT ≥ 300mm:
    - LÓÐRÉTT BENDING: K10c/c200 TVÖF. GRIND
    - LÁRÉTT BENDING: K10c/c200 TVÖF. GRIND
  - VEGGIR AD JARDFYLLINGU:
    - LÓÐRÉTT BENDING: K12c/c200 TVÖF. GRIND
    - LÁRÉTT BENDING: K10c/c200 TVÖF. GRIND
- SJÁ GATAPLAN FRÁ TEIKNIK FYRIR GÖT Í VEGGI OG PÖTUR

- TÁKN:**
- V000** VEGGNÚMER - ENGIN HLIÐARMYND AF VEGG GRUNNBENDING SKV. B-3000 GILDIR
  - V000** XXX VEGGNÚMER - HLIÐARMYND Á TEIKN. XXX
  - #** HORNABENDING TIL VIÐBÖTAR VID GRUNNBENDINGU Í EFRI BRÚN - 4+4 K10c/c250 L=2400
  - BENDING Í EFRI BRÚN PÖTU
  - BENDING Í NEDRI BRÚN PÖTU

LYKILMYND FYRIR BAUGHAMAR 21-25

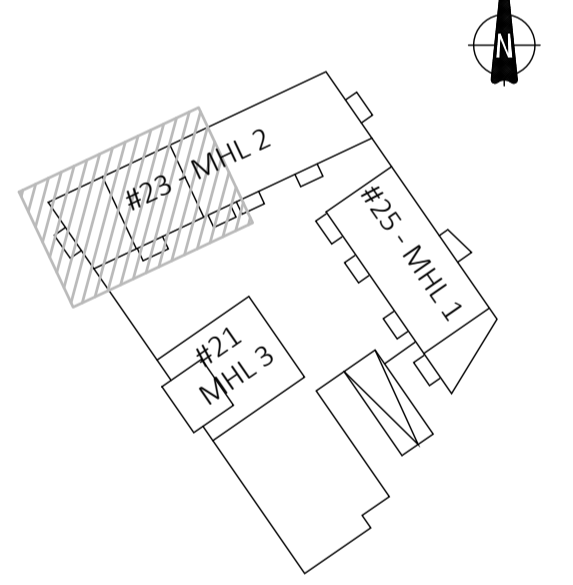

ÚTG. DAGS. SKÝRING

**BAUGHAMAR 21-25**  
**HAFNARFIRDI**

**BURÐARVIRKI**  
**PLATA YFIR 4. HÆÐ**  
**GRUNNMYND - MHL 2 VESTUR**

SAMPYKKT: KENNITALA:

DAGS. ÚTGÁFU: 02.04.2024 HÖNNUÐUR: HE  
DAGS. BREYT: YFIRFARID AF: GÖS  
MELIKVARDI: 1:50

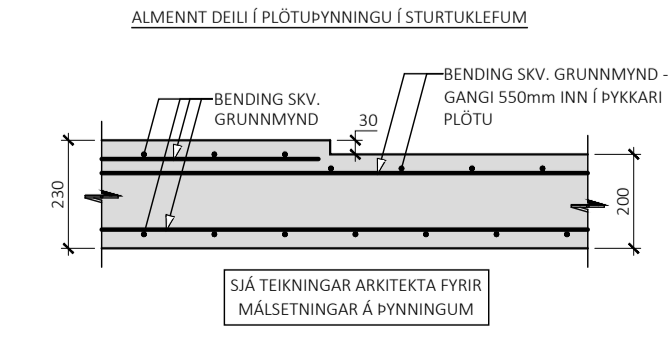

**HANNA** 22010 **B-1401**  
VERKFRÆÐISTOFA VERKNR. NÚMER ÚTG.  
SUBURHRAUNI 10 210 GARDABÆR KT. 631216-0480  
hannaverk.is hrund@hannaverk.is sími: 771-5252

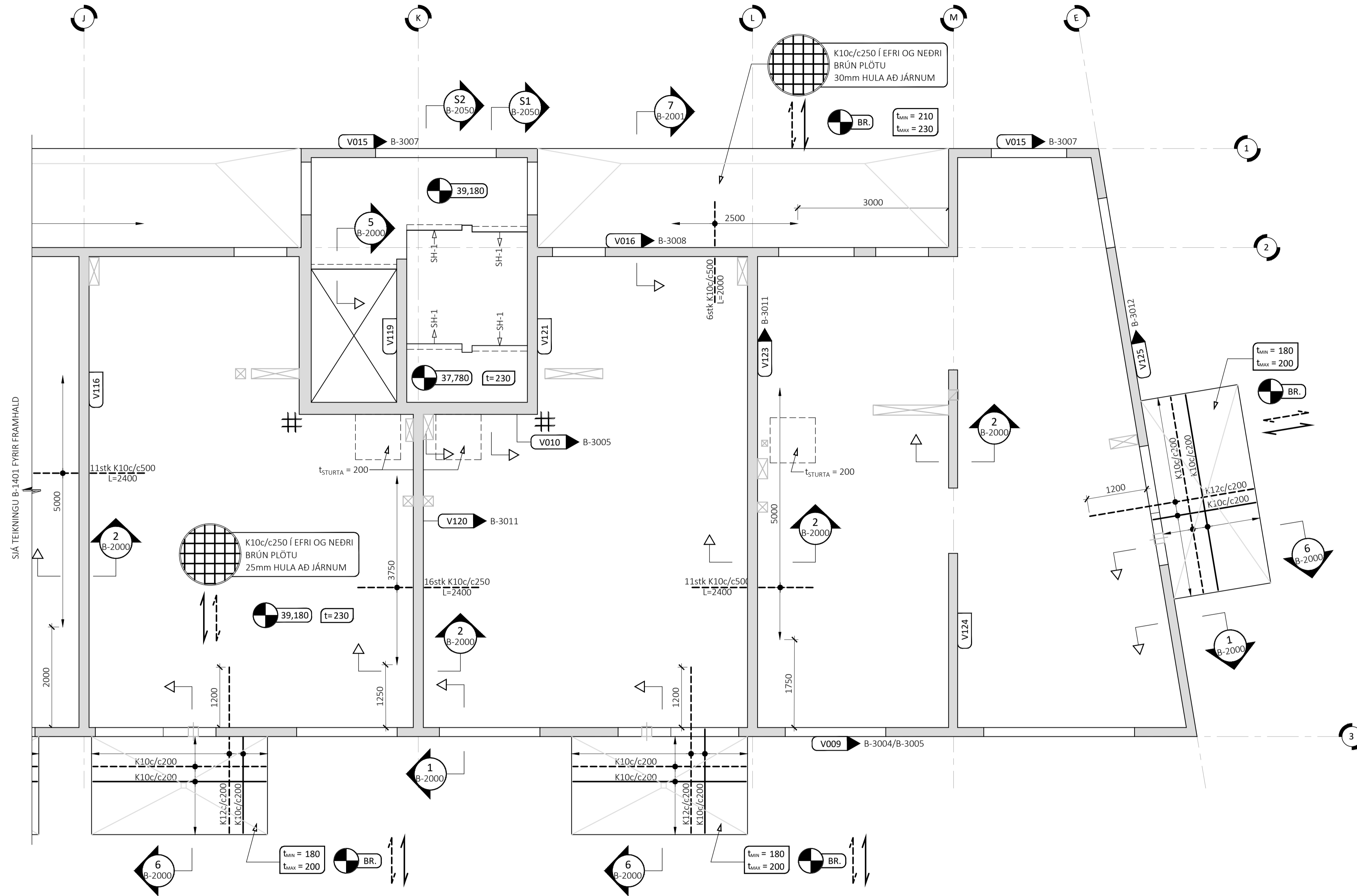

- ALMENNAR SKÝRINGAR:
- SJÁ FLEIRI ALMENNAR SKÝRINGAR Á TEIKNINGU B-0000
  - ÖLL MÁL ERU Í MILLIMETURM, EN KÖTAR ERU Í METURM
  - JÁRNABENDING PLÖTU ER SKILGREIND GRUNNBENDING, SEM SKAL LEGGJA YFIR ALLA PLÖTUNA, AUK VIÐBÓTAR-BENDINGAR SEM ER SÉRSTAKLEGA SKILGREIND Á GRUNNMYND
  - EF STAÐSETNING JÁRNABENDINGAR Í PLÖTU ER EKKI MÁLSETT Á GRUNNMYND SKAL MIÐA VIÐ AD HÚN SÉ MIÐJUSETT YFIR ÁSETU (VEGG EÐA SÚLU) EÐA MITT Á MILLI ÁSETA
  - JÁRNABENDING VEGGJA SKAL VERA EFTIRFARANDI NEMA ANNAD SÉ SÉRSTAKLEGA TEKID FRAM Á SNIDUM EÐA HLÍÐARMYNDUM:
    - VEGGIR EKKI AD JARDFYLLINGU - PÝKKT < 300mm:
      - LÓÐRÉTT BENDING: K10c/c250 TVÖF. GRIND
      - LÁRÉTT BENDING: K10c/c200 TVÖF. GRIND
    - VEGGIR EKKI AD JARDFYLLINGU - PÝKKT ≥ 300mm:
      - LÓÐRÉTT BENDING: K10c/c200 TVÖF. GRIND
      - LÁRÉTT BENDING: K10c/c200 TVÖF. GRIND
    - VEGGIR AD JARDFYLLINGU:
      - LÓÐRÉTT BENDING: K12c/c200 TVÖF. GRIND
      - LÁRÉTT BENDING: K10c/c200 TVÖF. GRIND
  - SJÁ GATAPLAN FRÁ TEIKNIK FYRIR GÖT Í VEGGI OG PLÖTUR

- TÁKN:
- V000** VEGGNÚMÉR - ENGIN HLÍÐARMYND AF VEGG GRUNNBENDING SKV. B-3000 GILDIR
  - V000** XXX VEGGNÚMÉR - HLÍÐARMYND Á TEIKN. XXX
  - #** HORN-BENDING TIL VIÐBÓTAR VIÐ GRUNNBENDINGU Í EFRÍ BRÚN - 4+4 K10c/c250 L=2400
  - - -** BENDING Í EFRÍ BRÚN PLÖTU
  - — —** BENDING Í NEDRI BRÚN PLÖTU

LYKILMYND FYRIR BAUGHAMAR 21-25

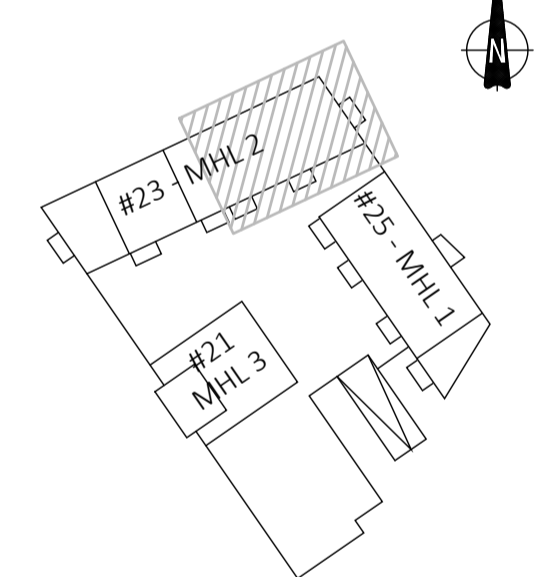

BAUGHAMAR 21-25  
HAFNARFIRDI

BURÐARVIRKI  
PLATA YFIR 4. HÆÐ  
GRUNNMYND - MHL 2 AUSTUR

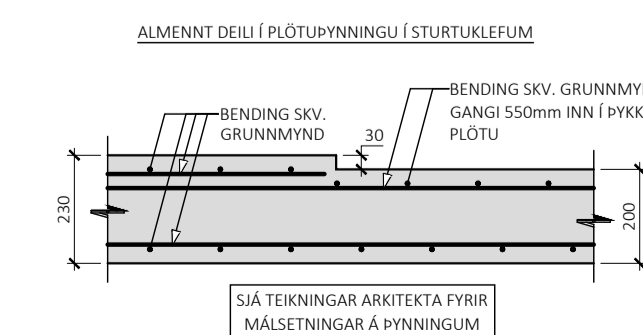

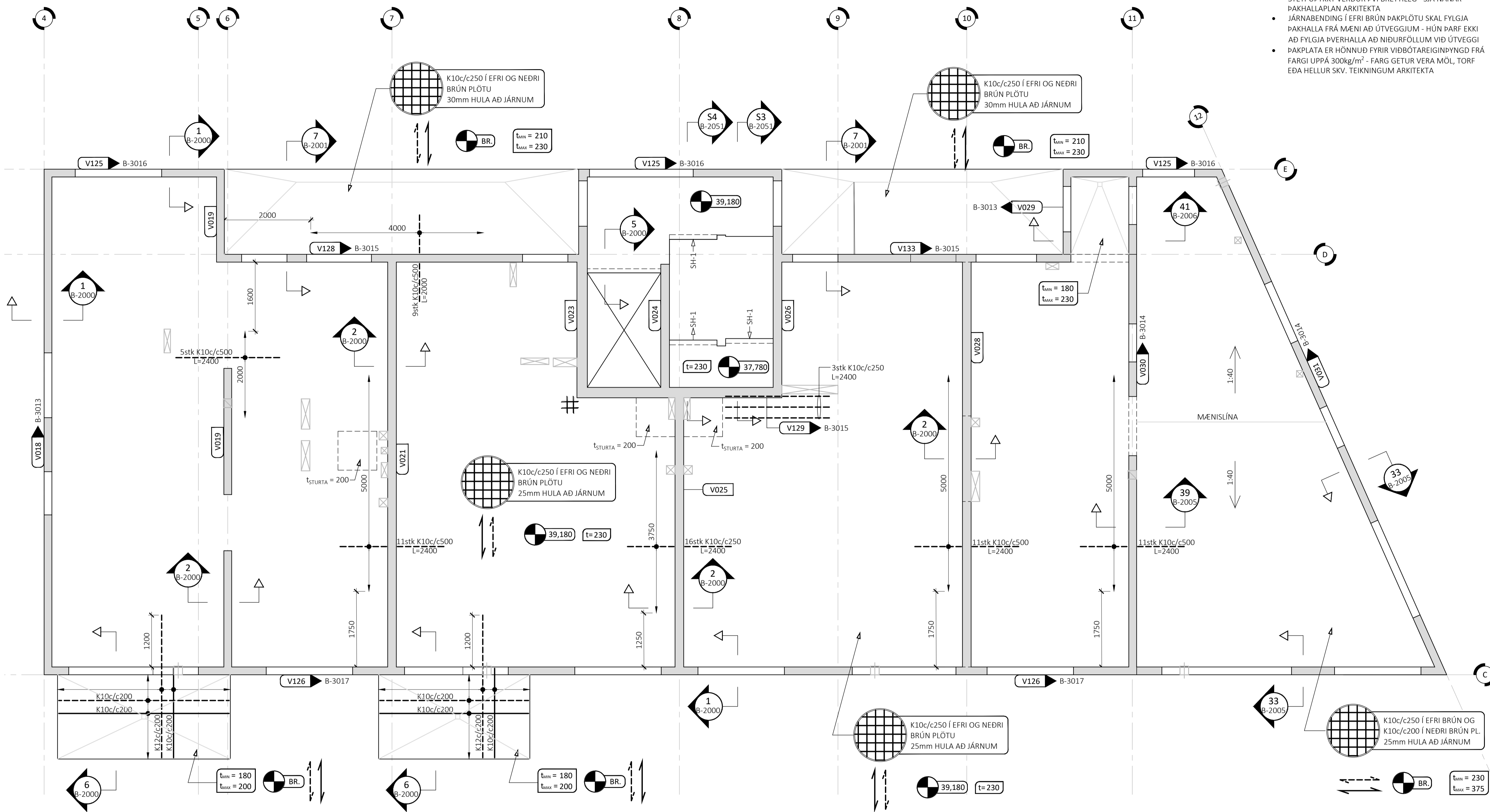

ALMENNAR SKÝRINGAR MED STEYPTRI ÞAKPLÖTU

- ÞAKPLATA SKAL VERA MED LÁRÉTTRI NEDRI BRÚN OG HALLANDI EFRI BRÚN MED LÁGMARKSHALLA 1:40 - STEYPUÞYKKT VERÐUR ÞVÍ BREYTILEG - SJÁ NÁNAR ÞAKHALLAPLAN ARKITEKTA
- JÁRNABENDING Í EFRI BRÚN ÞAKPLÖTU SKAL FYLGJA ÞAKHALLA FRÁ MÆNI AD ÚTVEGGJUM - HÚN ÞARF EKKI AD FYLGJA ÞVERHALLA AD NIÐURFÖLLUM VID ÚTVEGGI
- ÞAKPLATA ER HÖNNUÐ FYRIR VIÐBÓTAREIGNDÝNGD FRÁ FARGI UPPÁ 300kg/m<sup>2</sup> - FARG GETUR VERA MÖL, TORF EDA HELLUR SKV. TEIKNINGUM ARKITEKTA

ÁRITUN BYGGINGARFULLTRÚA

**Samþykkt**  
**Hafnarfjörður**  
Byggingarfulltrúi

ÁRITUN HÖNNUNARSTJÓRA KT: BYGGT Á ADALUPPRÁTTUM DAGSETTUM: 08.07.2022

ALMENNAR SKÝRINGAR:

- SJÁ FLEIRI ALMENNAR SKÝRINGAR Á TEIKNINGU B-0000
- ÖLL MÁL ERU Í MILLIMETURM, EN KÖTAR ERU Í METRUM
- JÁRNABENDING PLÖTU ER SKILGREIND GRUNNBENDING, SEM SKAL LEGGJA YFIR ALLA PLÖTUNA, AUK VIÐBÓTAR-BENDINGAR SEM ER SÉRSTAKLEGA SKILGREIND Á GRUNNMYND
- EF STAÐSETNING JÁRNABENDINGAR Í PLÖTU ER EKKI MÁLSETT Á GRUNNMYND SKAL MIÐA VID AD HÚN SÉ MIÐJUSETT YFIR ÁSETU (VEGG EDA SÚLU) EDA MITT Á MILLI ÁSETA
- JÁRNABENDING VEGGJA SKAL VERA EFTIRFARANDI NEMA ANNAD SÉ SÉRSTAKLEGA TEKID FRAM Á SNIDUM EDA HLIÐARMYNDUM:
  - VEGGIR EKKI AD JARDFYLLINGU - ÞYKKT < 300mm: LÓÐRÉTT BENDING: K10c/c250 TVÖF. GRIND LÁRÉTT BENDING: K10c/c200 TVÖF. GRIND
  - VEGGIR EKKI AD JARDFYLLINGU - ÞYKKT ≥ 300mm: LÓÐRÉTT BENDING: K10c/c200 TVÖF. GRIND LÁRÉTT BENDING: K10c/c200 TVÖF. GRIND
  - VEGGIR AD JARDFYLLINGU: LÓÐRÉTT BENDING: K12c/c200 TVÖF. GRIND LÁRÉTT BENDING: K10c/c200 TVÖF. GRIND
- SJÁ GATAPLAN FRÁ TEIKNIK FYRIR GÖT Í VEGGI OG PLÖTUR

- TÁKN:
- V000** VEGGNÚMÉR - ENGIN HLIÐARMYND AF VEGG GRUNNBENDING SKV. B-3000 GILDIR
  - V000** XXX VEGGNÚMÉR - HLIÐARMYND Á TEIKN. XXX
  - #** HORNABENDING TIL VIÐBÓTAR VID GRUNNBENDINGU Í EFRI BRÚN - 4+4 K10c/c250 L=2400
  - BENDING Í EFRI BRÚN PLÖTU
  - BENDING Í NEDRI BRÚN PLÖTU

LYKILMYND FYRIR BAUGHAMAR 21-25

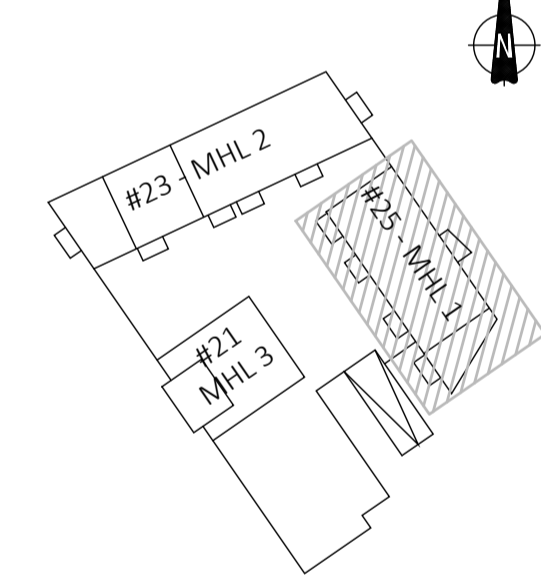

ÚTG. DAGS. SKÝRING

BAUGHAMAR 21-25  
HAFNARFIRDI

BURÐARVIRKI  
PLATA YFIR 4. HÆÐ  
GRUNNMYND - MHL 1

SAMÞYKKT: KENNITALA:

DAGS. ÚTGÁFU: 02.04.2024 HÖNNUÐUR: HE  
DAGS. BREYT: YFIRFARID AF: GÖS

MELUKVÁRDI: 1:50

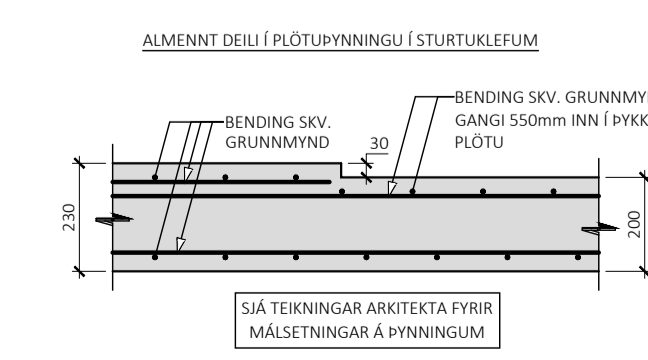

**HANNA** VERKFRÆÐISTOFA

22010 **B-1403**

VERKNR. NÚMÉR ÚTG.

SUBURHRAUNI 10 210 GARDABÆR KT: 631216-0480  
hannaverk.is hrund@hannaVerk.is SÍMI: 771-5252

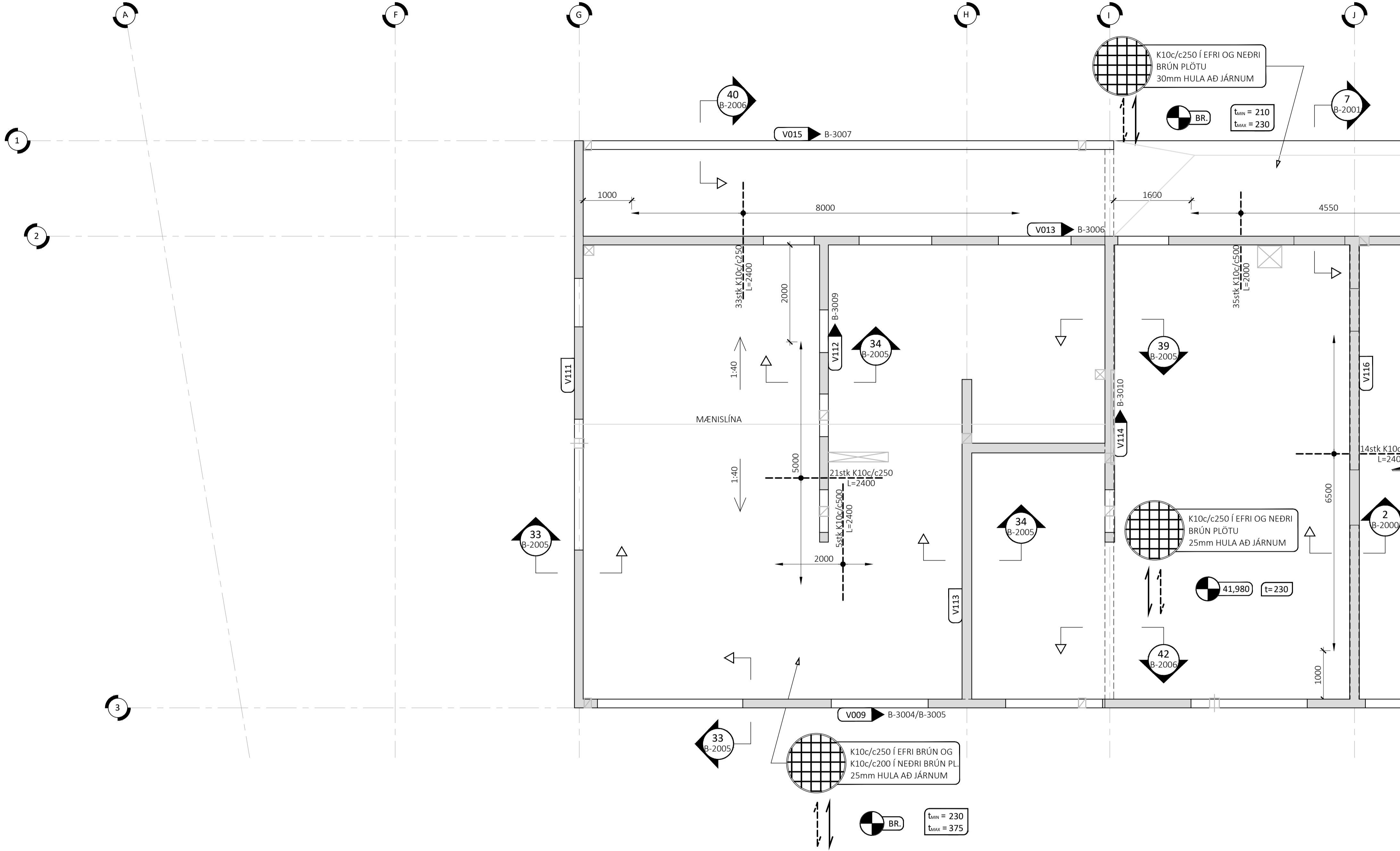

ALMENNAR SKÝRINGAR MED STEYPTRI PAKPLÖTU

- PAKPLATA SKAL VERA MED LÁRÉTTRI NEDRI BRÚN OG HALLANDI EFRI BRÚN MED LÁGMARKSHALLA 1:40 - STEYPUYKKT VERÐUR ÞVÍ BREYTILEG - SJÁ NÁNAR PAKHALLAPLAN ARKITEKTA
- JÁRNABENDING Í EFRI BRÚN PAKPLÖTU SKAL FYLGJA PAKHALLA FRÁ MÆNI AD ÚTVEGGJUM - HÚN ÞARF EKKI AD FYLGJA ÞVERHALLA AD NIÐURFÖLLUM VID ÚTVEGGI
- PAKPLATA ER HÖNNUÐ FYRIR VIÐBÓTAREIGNIÐYNGD FRÁ FARGI UPPÁ 300kg/m<sup>2</sup> - FARG GETUR VERA MÖL, TORF EDA HELLUR SKV. TEIKNINGUM ARKITEKTA

ÁRITUN BYGGINGARFULLTRÚA

**Samþykkt**  
**Hafnarfjörður**  
Byggingarfulltrúi

ÁRITUN HÖNNUNARSTJÓRA KT: BYGGT Á ADALUPPRÁTTUM DAGSETTUM: 08.07.2022

ALMENNAR SKÝRINGAR:

- SJÁ FLEIRI ALMENNAR SKÝRINGAR Á TEIKNINGU B-0000
- ÖLL MÁL ERU Í MILLIMETURUM, EN KÖTAR ERU Í METRUM
- JÁRNABENDING PLOTU ER SKILGREIND GRUNNBENDING, SEM SKAL LEGGJA YFIR ALLA PLOTUNA, AUK VIÐBÓTAR-BENDINGAR SEM ER SÉRSTAKLEGA SKILGREIND Á GRUNNMYND
- EF STAÐSETNING JÁRNABENDINGAR Í PLOTU ER EKKI MÁLSETT Á GRUNNMYND SKAL MIÐA VID HÚN SÉ MIÐJUSETT YFIR ÁSETU (VEGG EDA SÚLU) EDA MITT Á MILLI ÁSETA
- JÁRNABENDING VEGGJA SKAL VERA EFTIRFARANDI NEMA ANNAD SÉ SÉRSTAKLEGA TEKID FRAM Á SNIDUM EDA HLIÐARMYNDUM:
  - VEGGIR EKKI AD JARDFYLLINGU - PYKKT < 300mm:
    - LÓÐRÉTT BENDING: K10c/c250 TVÖF. GRIND
    - LÁRÉTT BENDING: K10c/c200 TVÖF. GRIND
  - VEGGIR EKKI AD JARDFYLLINGU - PYKKT ≥ 300mm:
    - LÓÐRÉTT BENDING: K10c/c200 TVÖF. GRIND
    - LÁRÉTT BENDING: K10c/c200 TVÖF. GRIND
  - VEGGIR AD JARDFYLLINGU:
    - LÓÐRÉTT BENDING: K12c/c200 TVÖF. GRIND
    - LÁRÉTT BENDING: K10c/c200 TVÖF. GRIND
- SJÁ GATAPLAN FRÁ TEIKNI FYRIR GÓT Í VEGGI OG PLOTUR

- TÁKN:
- V000** VEGGNÚMER - ENGIN HLIÐARMYND AF VEGG GRUNNBENDING SKV. B-3000 GILDIR
  - V000** XXX VEGGNÚMER - HLIÐARMYND Á TEIKN. XXX
  - #** HORNABENDING TIL VIÐBÓTAR VID GRUNNBENDINGU Í EFRI BRÚN - 4+4 K10c/c250 L=2400
  - BENDING Í EFRI BRÚN PLOTU
  - BENDING Í NEDRI BRÚN PLOTU

LYKILMYND FYRIR BAUGHAMAR 21-25

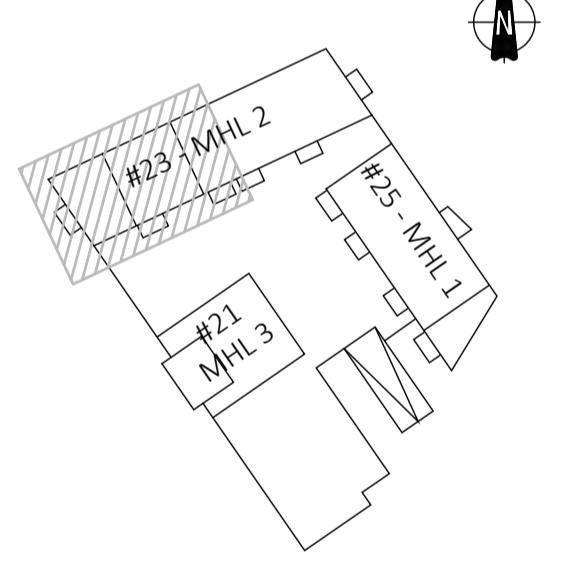

ÚTG. DAGS. SKÝRING

**BAUGHAMAR 21-25**  
**HAFNARFIRDI**

**BURÐARVIRKI**  
**PLATA YFIR 5. HÆÐ**  
**GRUNNMYND - MHL 2 VESTUR**

SAMÞYKKT: KENNITALA:

DAGS. ÚTGÁFU: 02.04.2024 HÖNNUÐUR: HE  
DAGS. BRÉYF: YFIRFARIÐ AF: GÖS

MELUKVARDI: 1:50

**HANNA**  
VERKFRÆÐISTOFA

22010 **B-1501**  
VERKNR. NÚMER ÚTG.

SUBURHRAUNI 10 210 GARDABÆR KT. 631216-0480  
hannaverk.is hrund@hannaVerk.is SÍMI: 771-5252

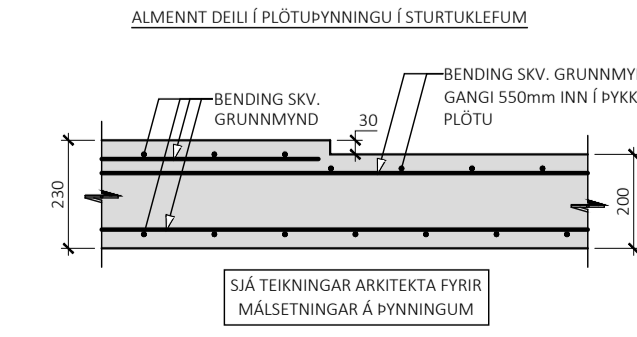

- SJÁ FLEIRI ALMENNAR SKÝRINGAR Á TEIKNINGU B-0000
- ÖLL MÁL ERU Í MILLIMETURM, EN KÖTAR ERU Í METRUM
- JÁRNABENDING PLÖTU ER SKILGREIND GRUNNBENDING, SEM SKAL LEGGJA YFIR ALLA PLÖTUNA, AUK VIÐBÓTAR-BENDINGAR SEM ER SÉRSTAKLEGA SKILGREIND Á GRUNNMYND
- EF STAÐSETNING JÁRNABENDINGAR Í PLÖTU ER EKKI MÁLSETT Á GRUNNMYND SKAL MIÐA VIÐ AD HÜN SÉ MIÐJUSETT YFIR ÁSETU (VEGG EÐA SÚLU) EÐA MITT Á MILLI ÁSETA
- JÁRNABENDING VEGGJA SKAL VERA EFTIRFARANDI NEMA ANNAD SÉ SÉRSTAKLEGA TEKID FRAM Á SNIDUM EÐA HLIDARMYNDUM:
  - VEGGIR EKKI AD JARDFYLLINGU - PÝKKT < 300mm:
    - LÓDRÉTT BENDING: K10c/c250 TVÖF. GRIND
    - LÁRÉTT BENDING: K10c/c200 TVÖF. GRIND
  - VEGGIR EKKI AD JARDFYLLINGU - PÝKKT ≥ 300mm:
    - LÓDRÉTT BENDING: K10c/c200 TVÖF. GRIND
    - LÁRÉTT BENDING: K10c/c200 TVÖF. GRIND
  - VEGGIR AD JARDFYLLINGU:
    - LÓDRÉTT BENDING: K12c/c200 TVÖF. GRIND
    - LÁRÉTT BENDING: K10c/c200 TVÖF. GRIND
- SJÁ GATAPLAN FRÁ TEKNIK FYRIR GÖT Í VEGGI OG PLÖTUR

TÁKN:

- V000** VEGGNÚMÉR - ENGIN HLIDARMYND AF VEGG GRUNNBENDING SKV. B-3000 GILDIR
- V000** XXX VEGGNÚMÉR - HLIDARMYND Á TEIKN. XXX
- #** HORN-BENDING TIL VIÐBÓTAR VIÐ GRUNNBENDINGU Í EFRI BRÚN - 4+4 K10c/c250 L=2400
- - -** BENDING Í EFRI BRÚN PLÖTU
- — —** BENDING Í NEDRI BRÚN PLÖTU

LYKILMYND FYRIR BAUGHAMAR 21-25

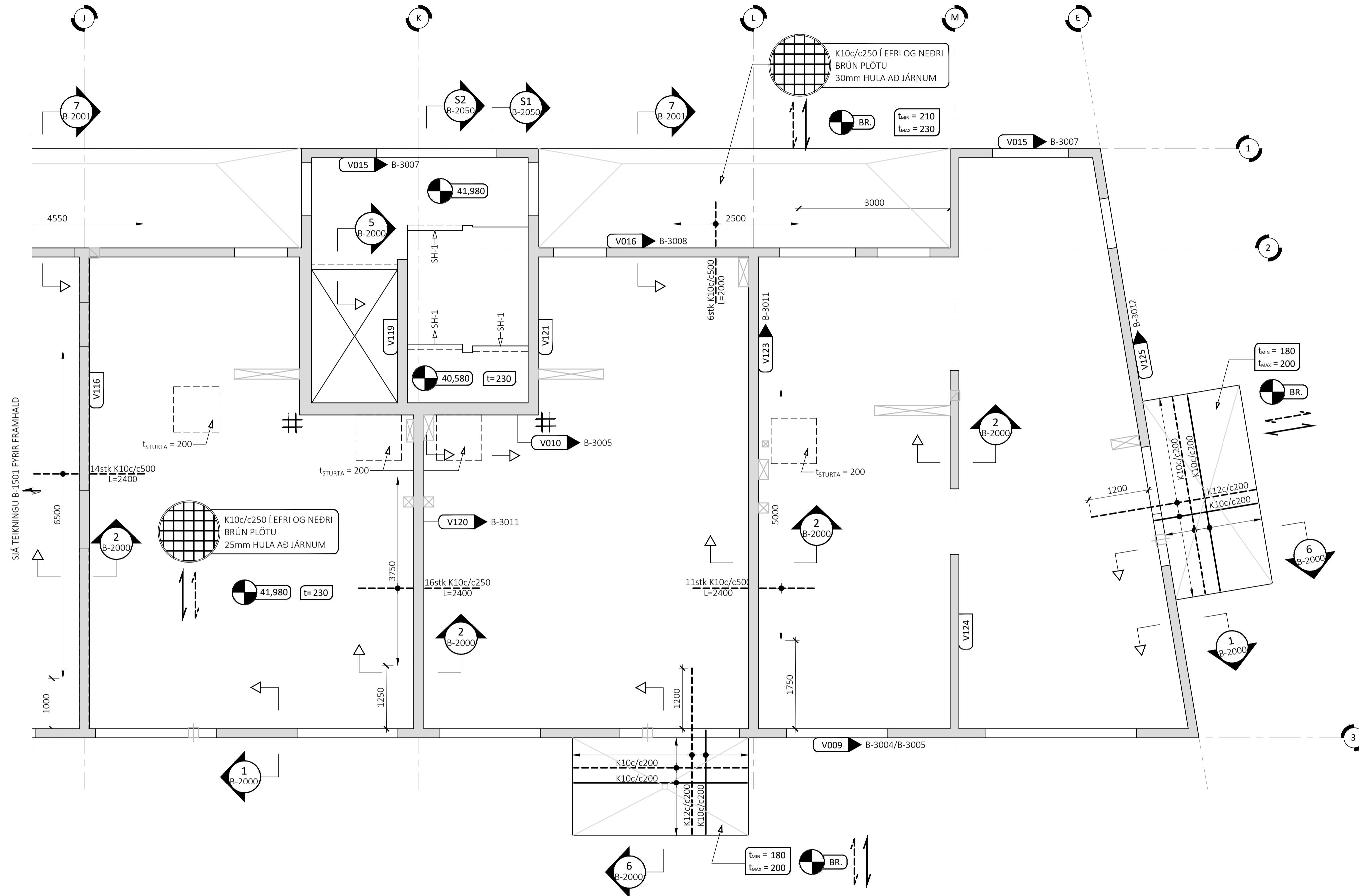
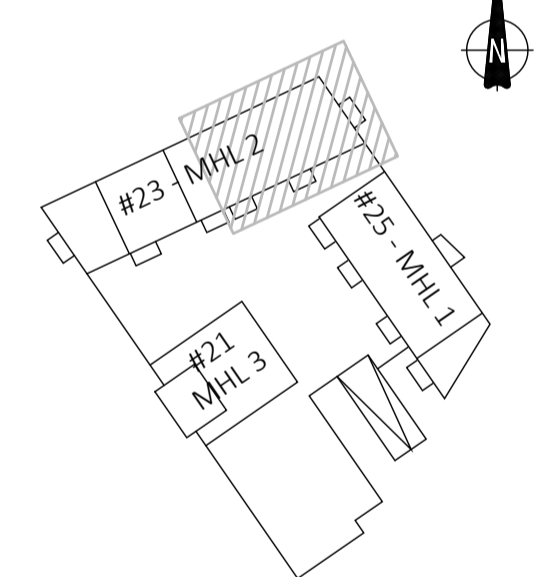

BAUGHAMAR 21-25  
HAFNARFIRÐI

BURÐARVIRKI  
PLATA YFIR 5. HÆÐ  
GRUNNMYND - MHL 2 AUSTUR

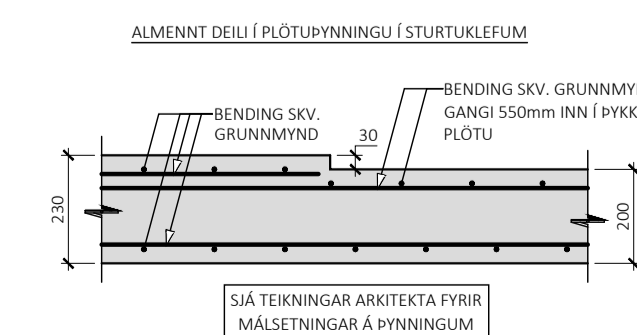



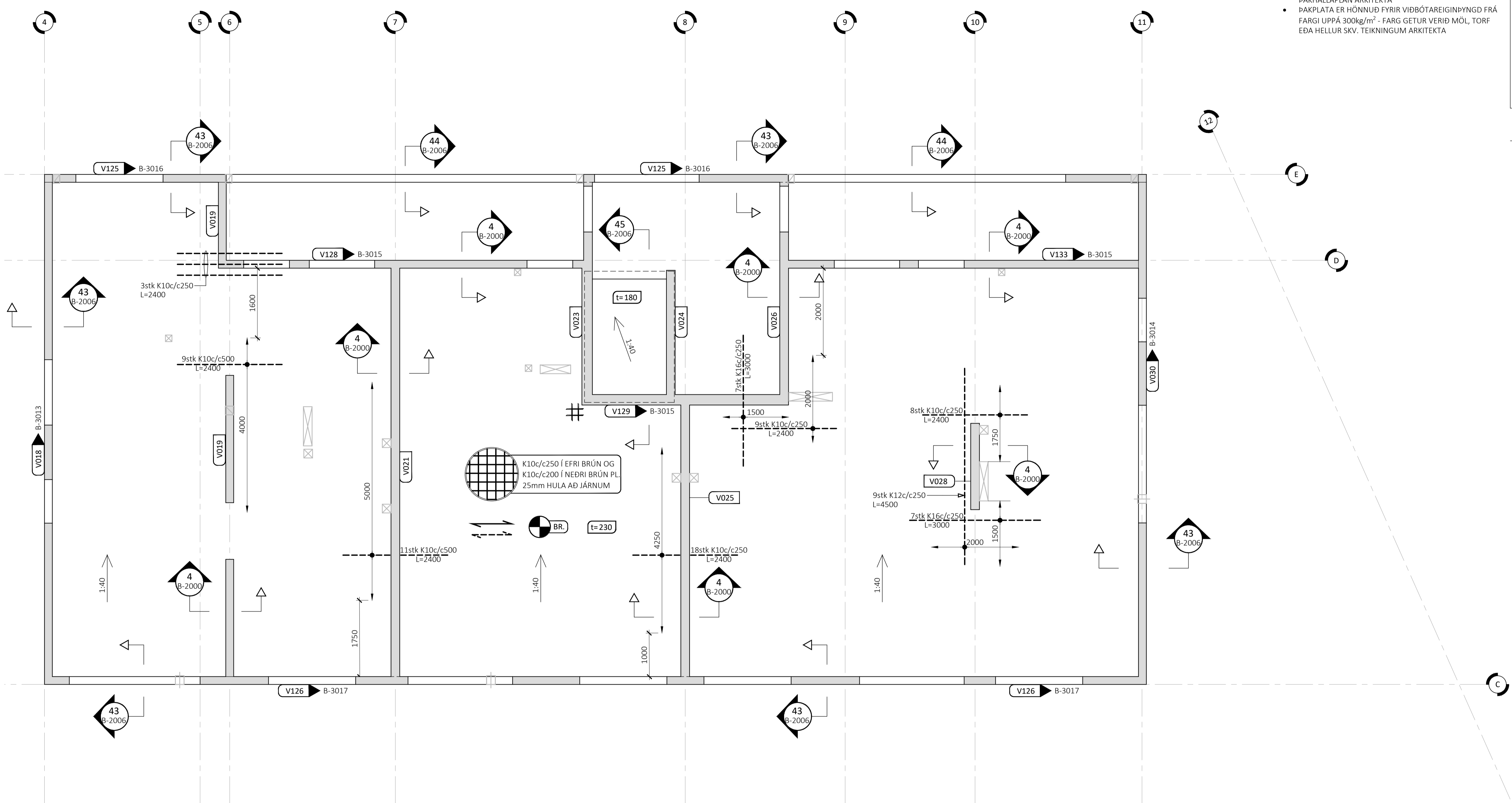

- ALMENNAR SKÝRINGAR MED STEYPTRI ÞAKPLÖTU
- ÞAKPLATA SKAL VERA MEÐ HALLANDI EFRI OG NEDRI BRÚN MED LÁGMARKSHALLA 1:40 - SJÁ NÁNAR ÞAKHALLAPLAN ARKITEKTA
  - ÞAKPLATA ER HÖNNUÐ FYRIR VIÐBÓTAREIGINDYNGD FRÁ FARGI UPPÁ 300kg/m<sup>2</sup> - FARG GETUR VERIÐ MÖL, TORF EDA HELLUR SKV. TEIKNINGUM ARKITEKTA

ÁRITUN BYGGINGARFULLTRÚA

ÁRITUN HÖNNUNARSTJÓRA KT:   
 BYGGT Á AÐALUPPRÁTTUM DAGSETTUM: 08.07.2022   
 ALMENNAR SKÝRINGAR:

- SJÁ FLEIRI ALMENNAR SKÝRINGAR Á TEIKNINGU B-0000
- ÖLL MÁL ERU Í MILLIMETURM, EN KÓTAR ERU Í METRUM
- JÁRNABENDING PÖTU ER SKILGREIND GRUNNBENDING, SEM SKAL LEGGJA YFIR ALLA PÖTUNA, AUK VIÐBÓTAR-BENDINGAR SEM ER SÉRSTAKLEGA SKILGREIND Á GRUNNMYND
- EF STAÐSETNING JÁRNABENDINGAR Í PÖTU ER EKKI MÁLSETT Á GRUNNMYND SKAL MIÐA VIÐ AÐ HÚN SÉ MIÐJUSETT YFIR ÁSETU (VEGG EDA SÚLU) EDA MITT Á MILLI ÁSETA
- JÁRNABENDING VEGGJA SKAL VERA EFTIRFARANDI NEMA ANNAD SÉ SÉRSTAKLEGA TEKID FRAM Á SNIDUM EDA HLIÐARMYNDUM:
  - VEGGIR EKKI AÐ JARDFYLINGU - ÞYKKT < 300mm:
    - LÓÐRÉTT BENDING: K10c/c250 TVÖF. GRIND
    - LÁRÉTT BENDING: K10c/c200 TVÖF. GRIND
  - VEGGIR EKKI AÐ JARDFYLINGU - ÞYKKT ≥ 300mm:
    - LÓÐRÉTT BENDING: K10c/c200 TVÖF. GRIND
    - LÁRÉTT BENDING: K10c/c200 TVÖF. GRIND
  - VEGGIR AÐ JARDFYLINGU:
    - LÓÐRÉTT BENDING: K12c/c200 TVÖF. GRIND
    - LÁRÉTT BENDING: K10c/c200 TVÖF. GRIND
- SJÁ GATAPLAN FRÁ TEIKNIK FYRIR GÖT Í VEGGI OG PÖTUR

- TÁKN:
- ◻ V000 VEGGNÚMER - ENGIN HLIÐARMYND AF VEGG GRUNNBENDING SKV. B-3000 GILDIR
  - ◻ V000 XXX VEGGNÚMER - HLIÐARMYND Á TEIKN. XXX
  - ⊞ HORN-BENDING TIL VIÐBÓTAR VIÐ GRUNNBENDINGU Í EFRI BRÚN - 4+4 K10c/c250 L=2400
  - BENDING Í EFRI BRÚN PÖTU
  - BENDING Í NEDRI BRÚN PÖTU

LYKILMYND FYRIR BAUGHAMAR 21-25

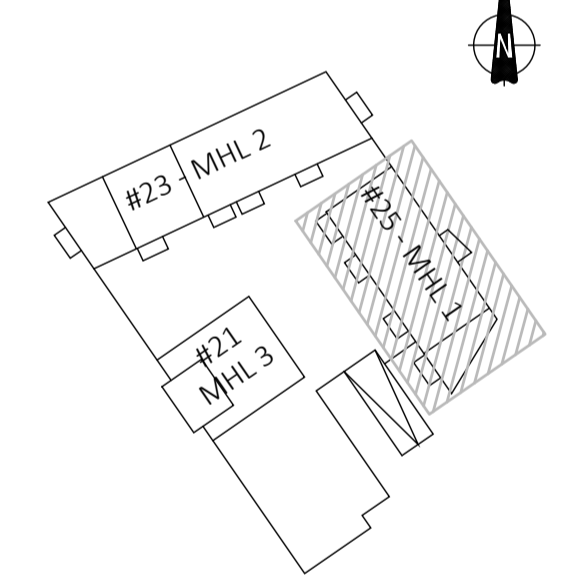

ÚTG. DAGS. SKÝRING

BAUGHAMAR 21-25  
 HAFNARFIRDI

BURÐARVIRKI  
 PLATA YFIR 5. HÆÐ  
 GRUNNMYND - MHL 1

SAMÞYKKT: KENNITALA:

DAGS. ÚTGÁFU: 02.04.2024 HÖNNUÐUR: HE  
 DAGS. BREYT: YFIRFARID AF: GÖS

MELUKVARDI: 1:50

22010 B-1503  
 VERKNR. NÚMER ÚTG.  
 SUÐURHRAUNI 10 210 GARDABÆR KT. 631216-0480  
 hannaverk.is hrund@hannaverk.is SÍMI: 771-5252



32  
M1:10

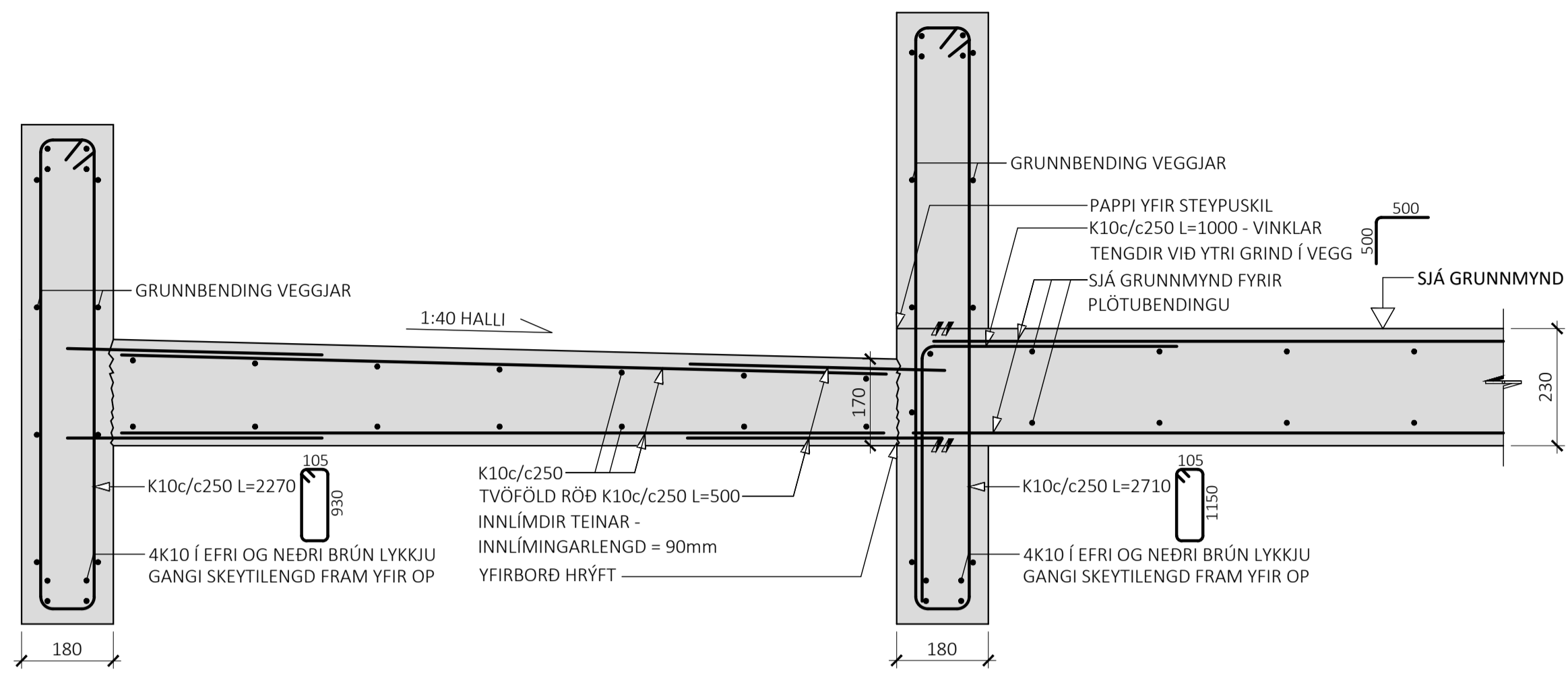

33  
M1:10

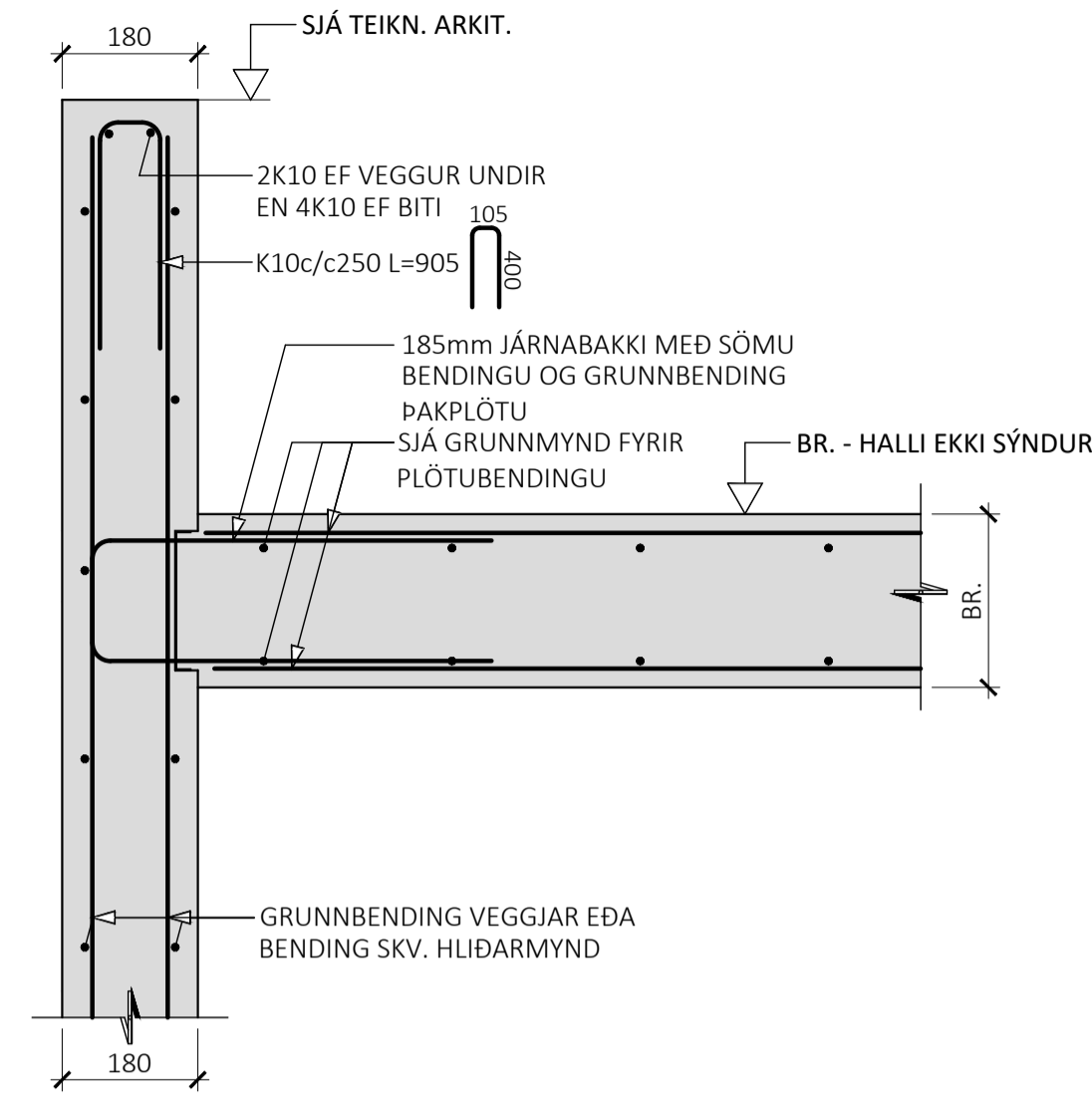

34  
M1:10

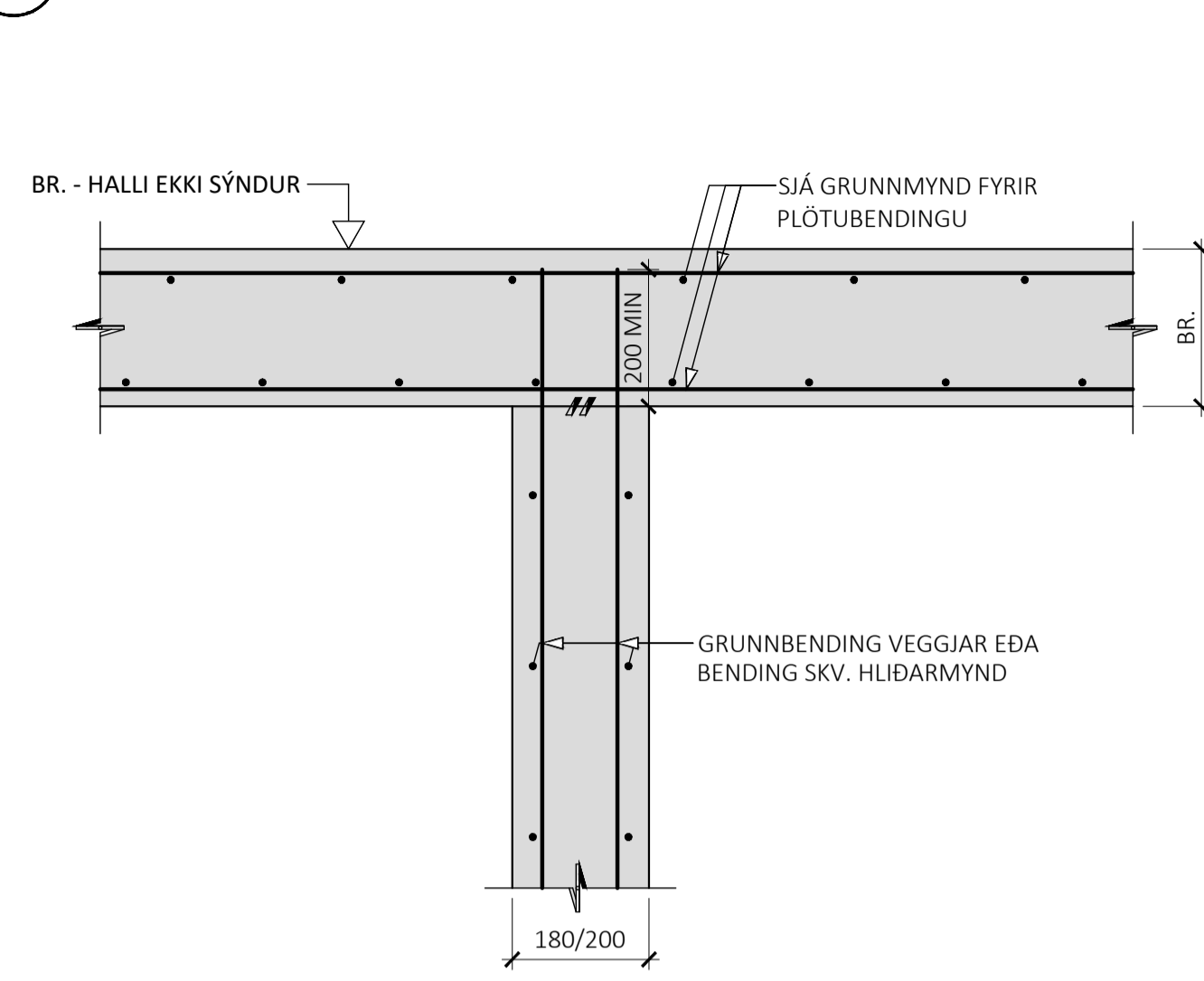

ÁRITUN BYGGINGARFULLTRÚA



**Samþykkt**  
**Hafnarfjörður**  
Byggingarfulltrúi

ÁRITUN HÖNNUNARSTJÓRA KT:  
BYGGT Á ADALUPPRÁTTUM DAGSETTUM: 08.07.2022

- ALMENNAR SKÝRINGAR:
- SJÁ FLEIRI ALMENNAR SKÝRINGAR Á TEIKNINGU B-0000
  - ÖLL MÁL ERU Í MILLIMETURM, EN KÓTAR OG HNIT ERU Í METRUM

TÁKN:

STADSTEYPA

FORSTEYPTAR EININGAR

35  
M1:10

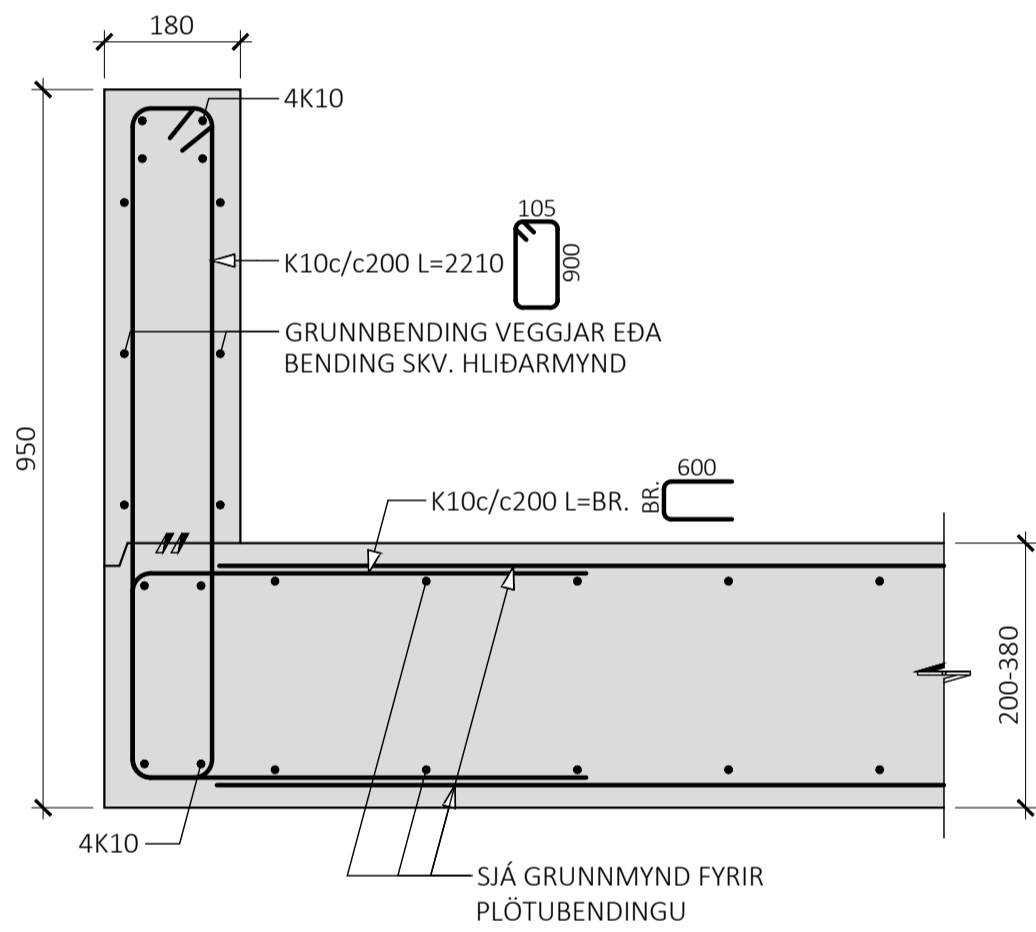

36  
M1:10

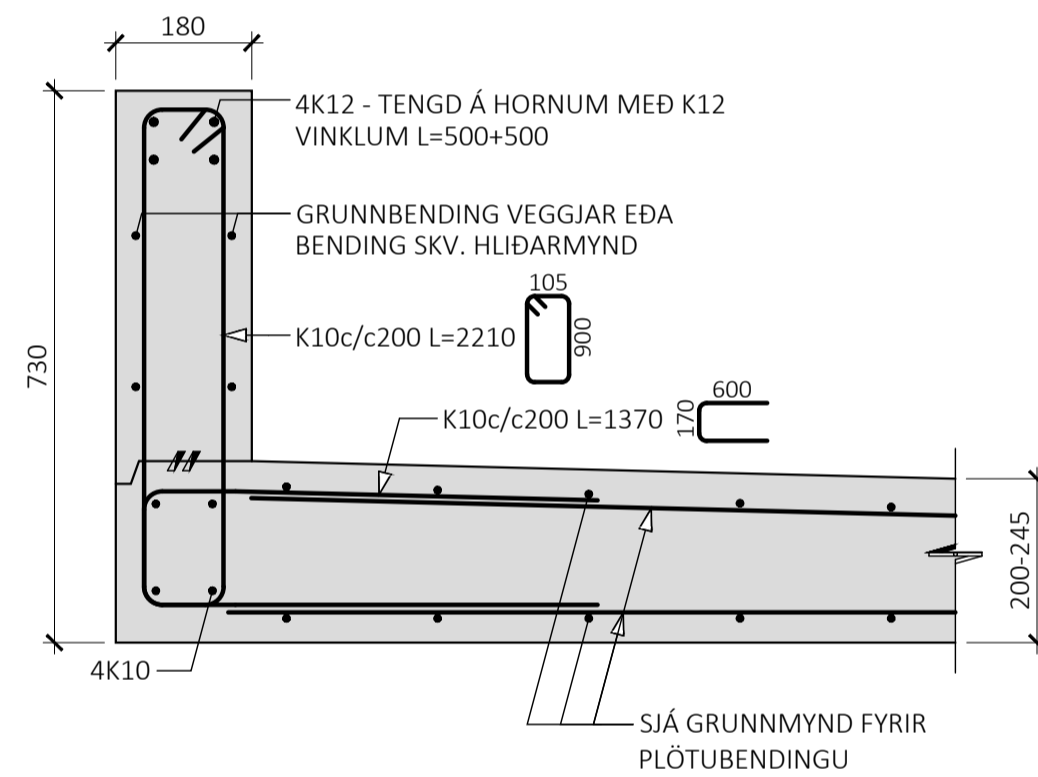

37  
M1:10

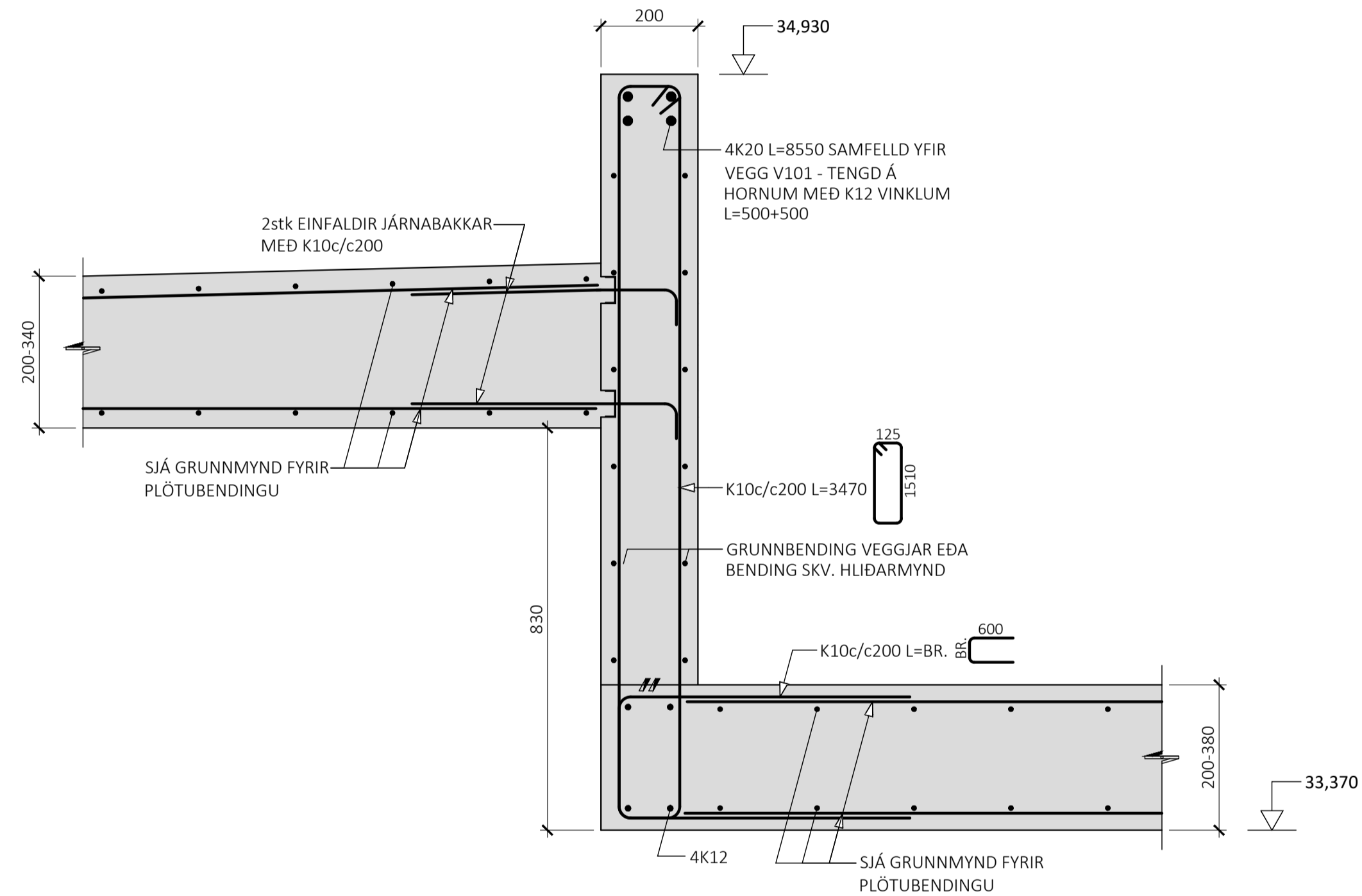

LYKILMYND FYRIR BAUGHAMAR 21-25

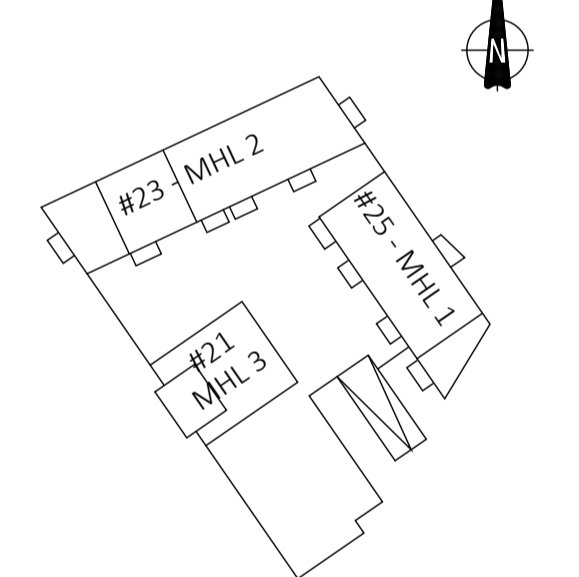

38  
M1:10

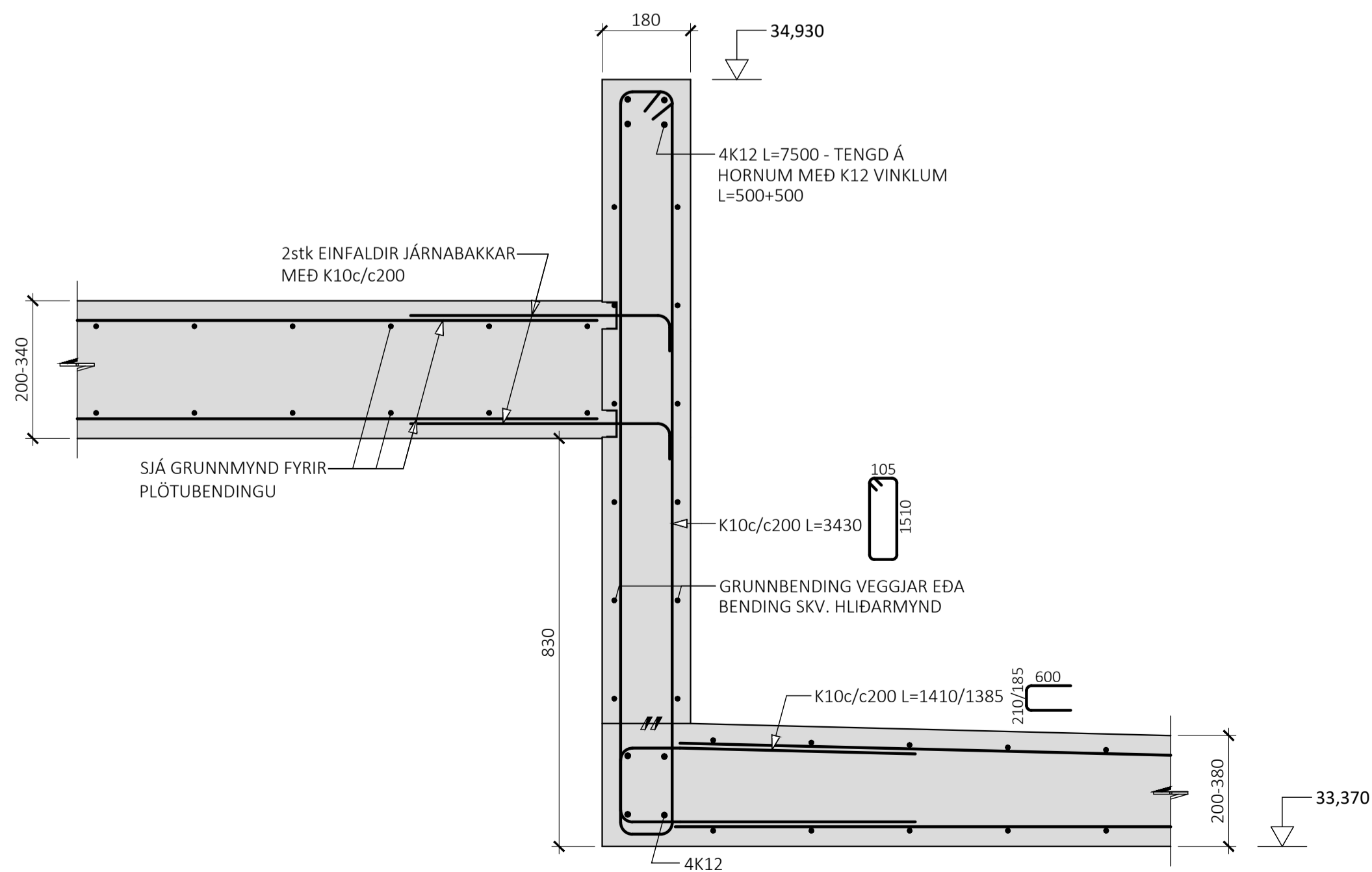

39  
M1:10

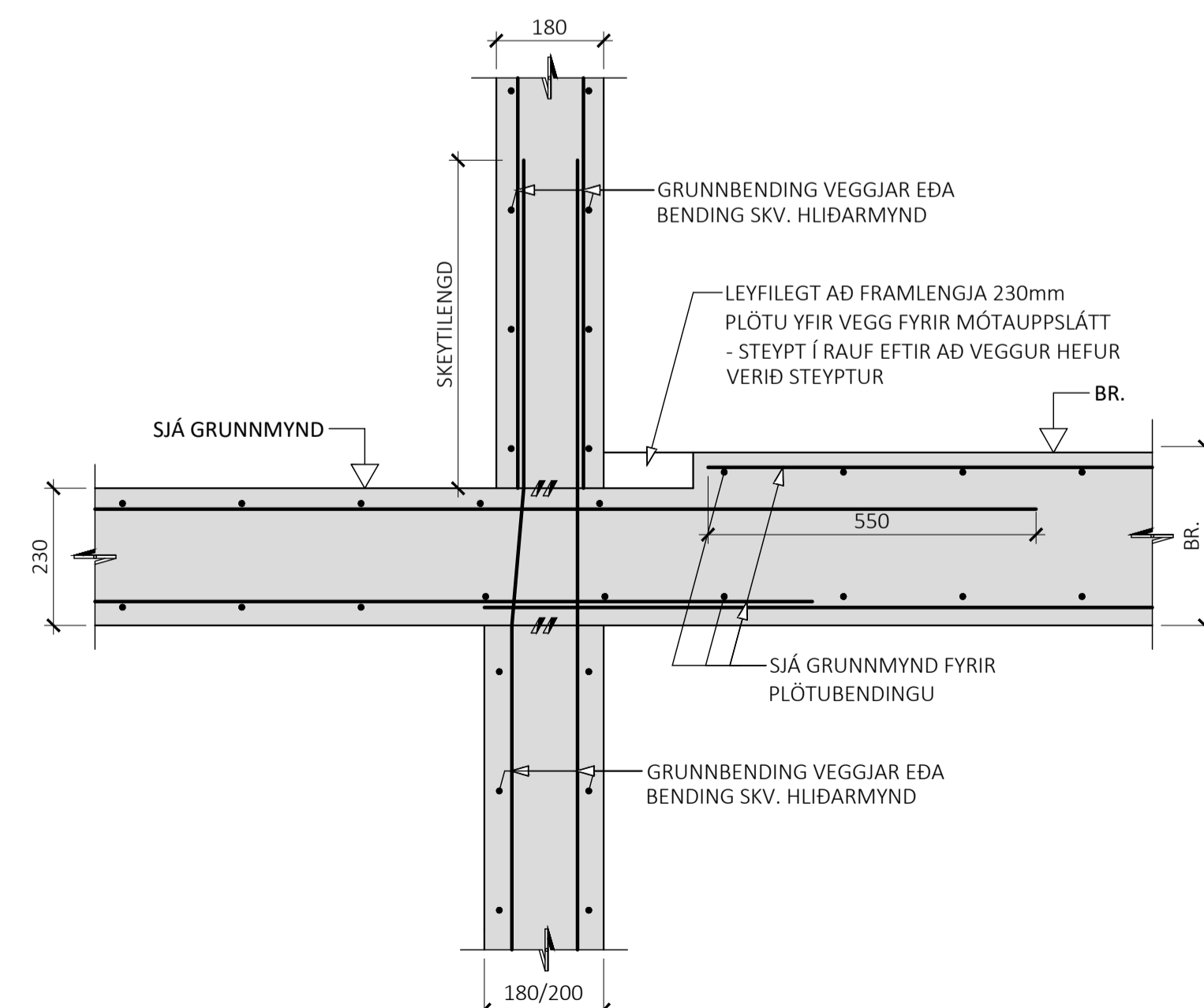

ÚTG. DAGS. SKÝRING

BAUGHAMAR 21-25  
HAFNARFIRDI

BURÐARVIRKI  
PLÖTUR OG VEGGI  
SNIÐ MHL 1-3

SAMPYKKT: KENNITALA:

DAGS. ÚTGÁFU: 02.04.2024 HÖNNUÐUR: HE  
DAGS. BREYT: YFIRFARID AF: GÖS

MELUKVARDI: 1:10



**HANNA**  
VERKFRÆÐISTOFA

22010 B-2005  
VERKNR. NÚMER ÚTG.  
SÚBURHRAUNI 10 210 GARDABÆR KT. 631216-0480  
hannaverk.is hrund@hannaverk.is SÍMI: 771-5252

40  
M1:10

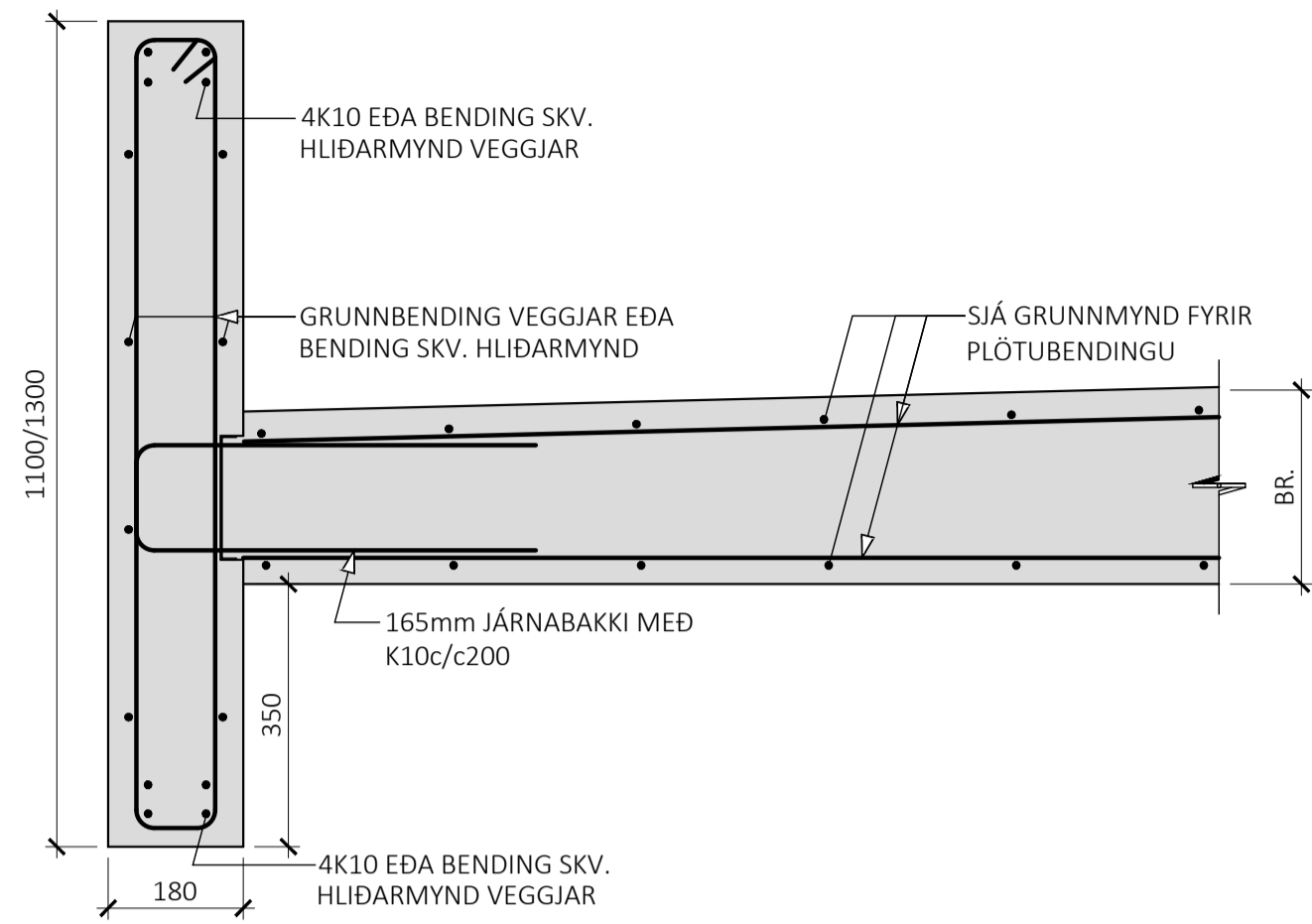

41  
M1:10

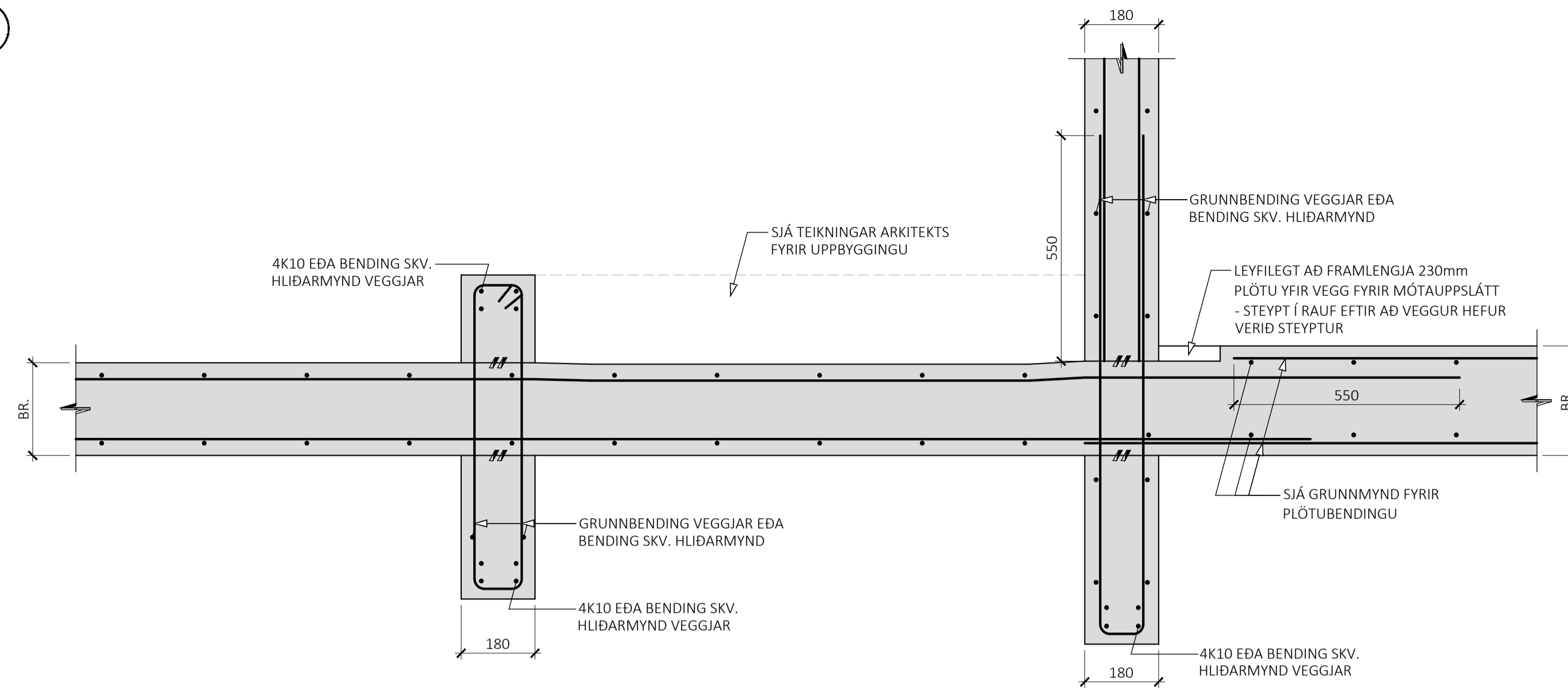

42  
M1:10

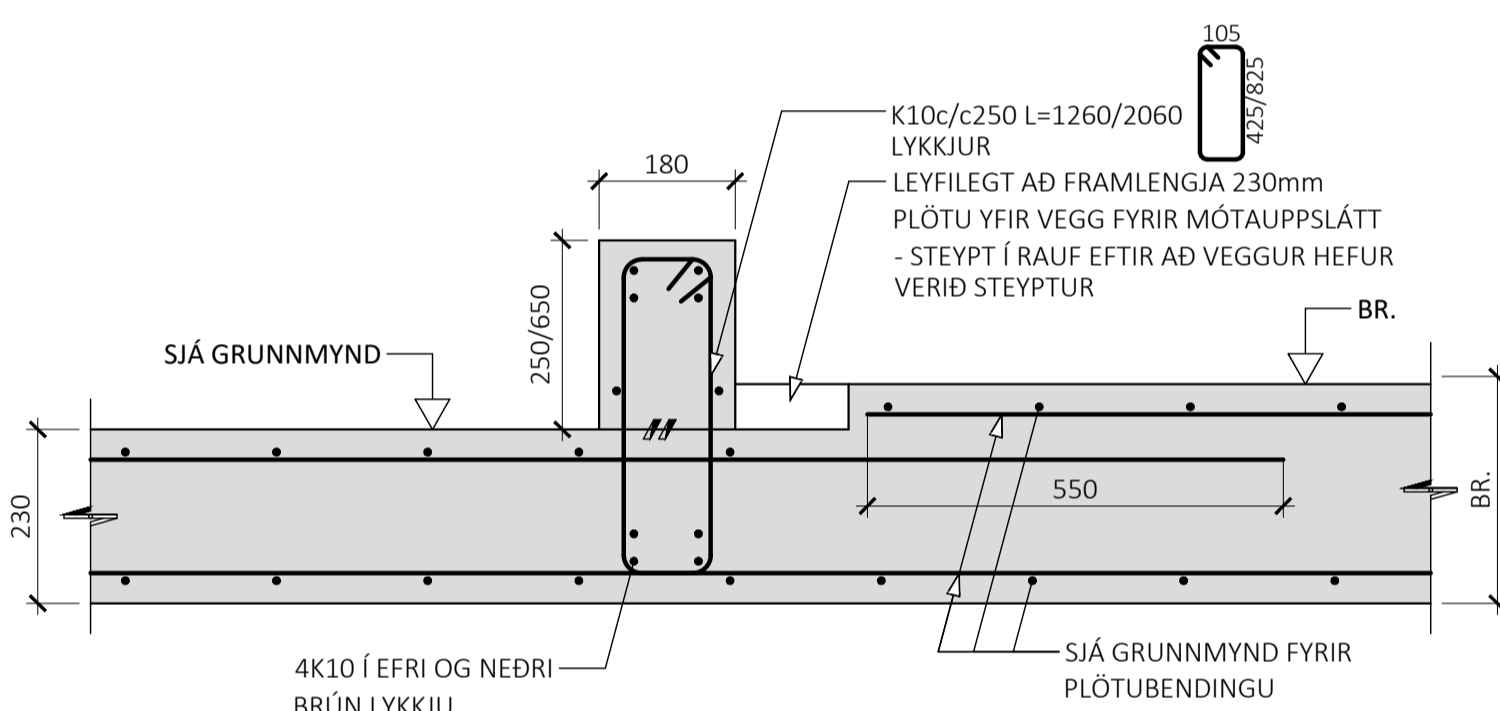

43  
M1:10

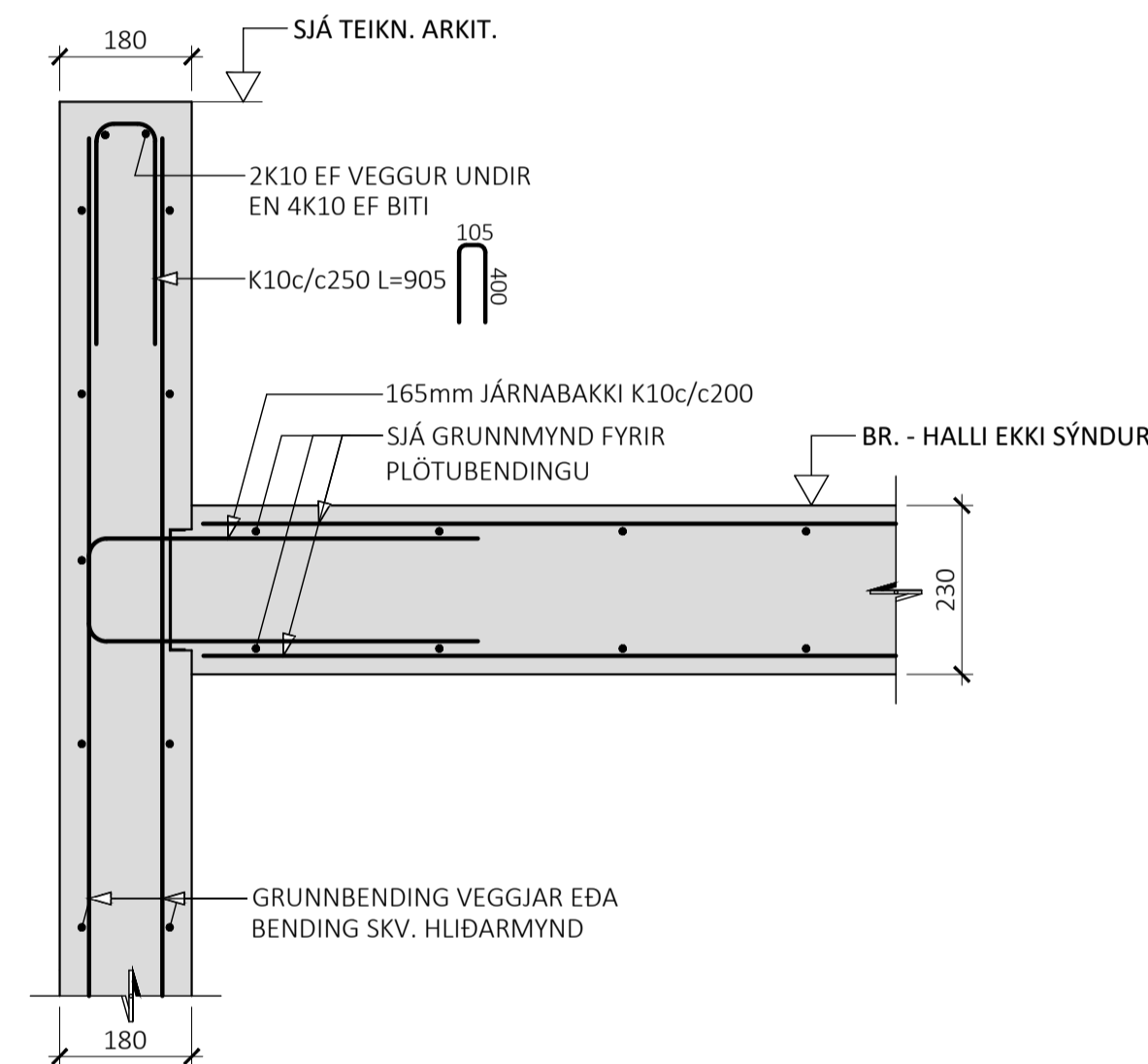

44  
M1:10

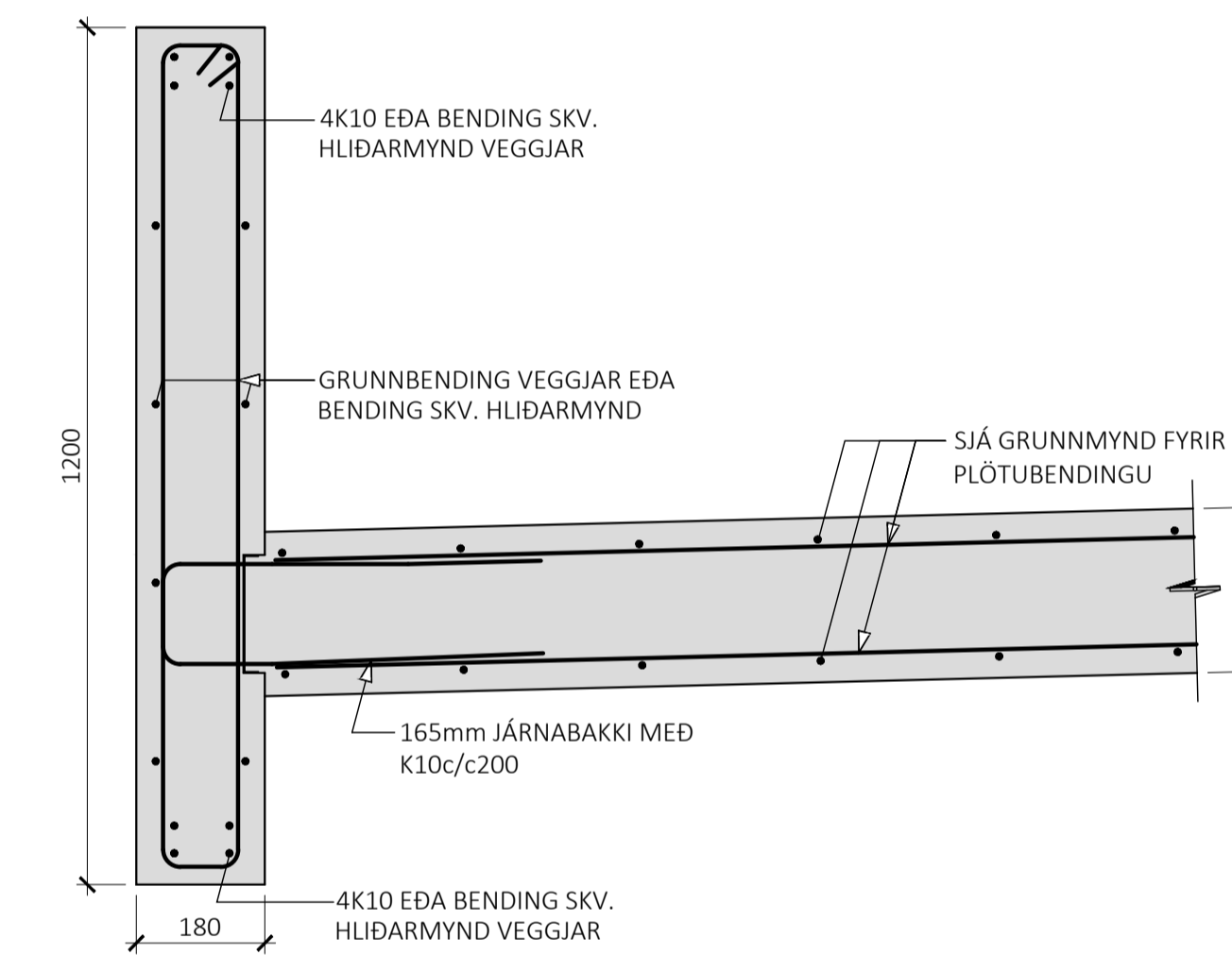

45  
M1:10

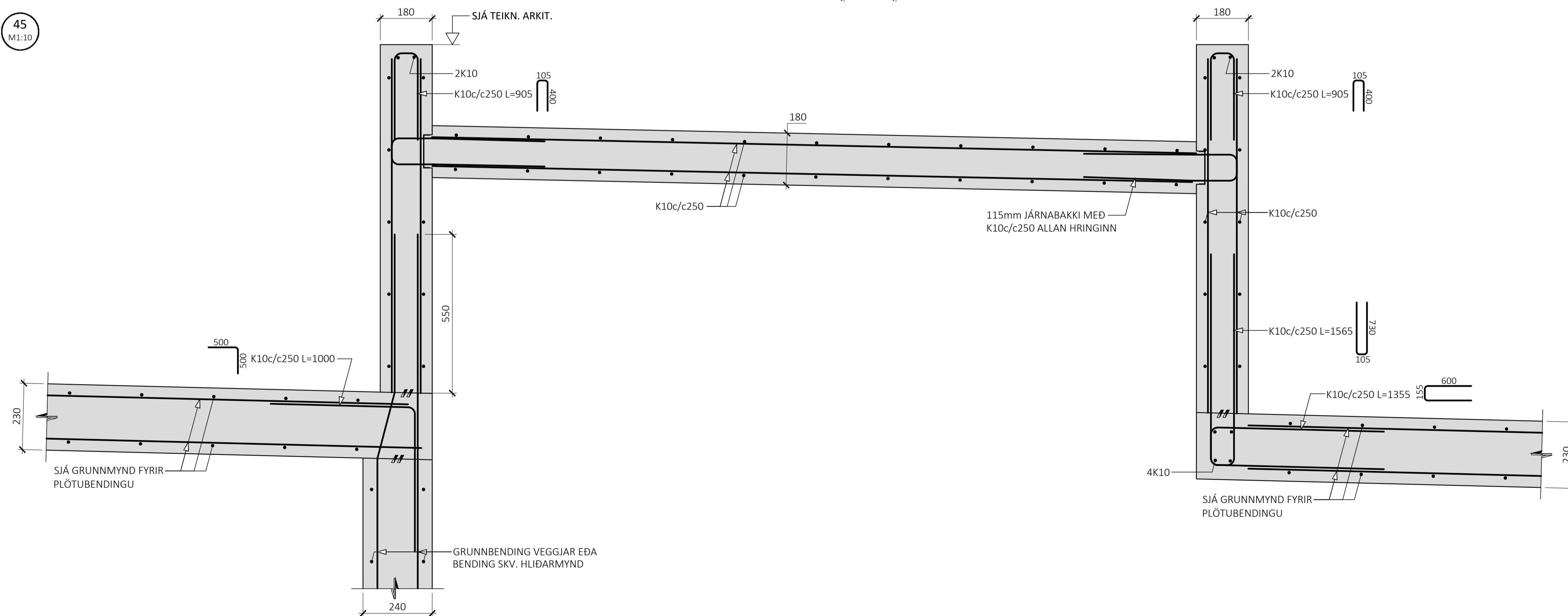

- ALMENNAR SKÝRINGAR:
- SJÁ FLEIRI ALMENNAR SKÝRINGAR Á TEIKNINGU B-0000
  - ÖLL MÁL ERU Í MILLIMETNUM, EN KÓTAR OG HNIT ERU Í METRUM

- TÁKN:
- STADSTEYPA
  - FORSTEYPTAR EININGAR

LYKILMYND FYRIR BAUGHAMAR 21-25

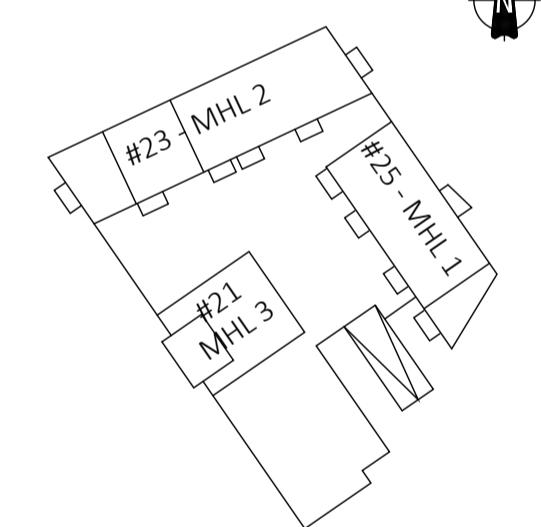

ÚTG. DAGS. SKÝRING

BAUGHAMAR 21-25  
HAFNARFIRDI

BURÐARVIRKI  
PLÖTUR OG VEGGIR  
SNIÐ MHL 1-3

SAMÞYKKT: KENNITALA:

DAGS. ÚTGÁFU: 02.04.2024 HÖNNUÐUR: HE  
DAGS. BREYT: YFIRFARID AF: GÖS

MELUKVÁRDI: 1:10

HLIÐARMYND VEGGIAR V114 - M1:50:  
 ÞYKKT VEGGIAR: 200mm NEMA ANNAD SÉ SÉRSTAKLEGA TEKID FRAM

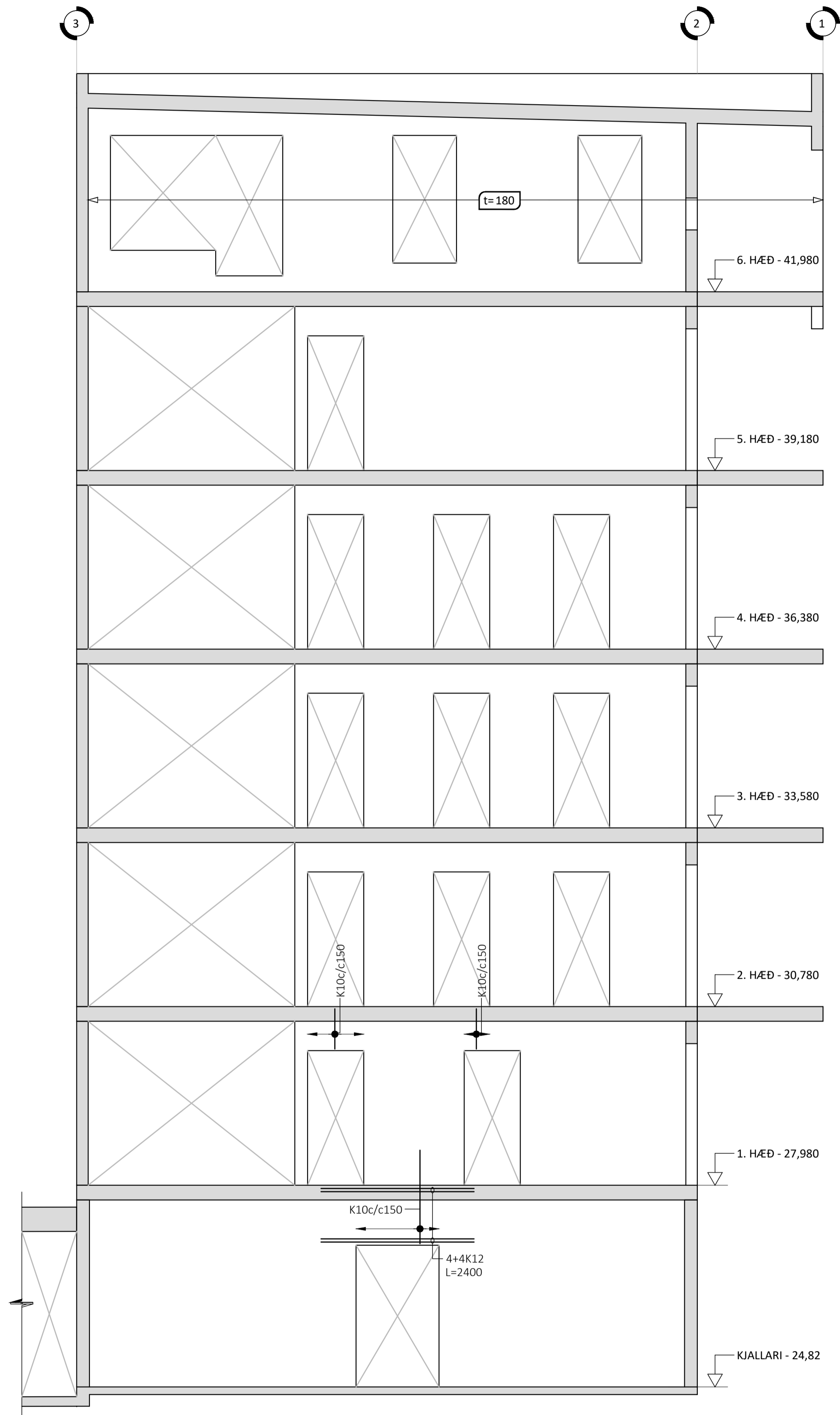

HLIÐARMYND VEGGIAR V118 - M1:50:  
 ÞYKKT VEGGIAR: 240mm NEMA ANNAD SÉ SÉRSTAKLEGA TEKID FRAM

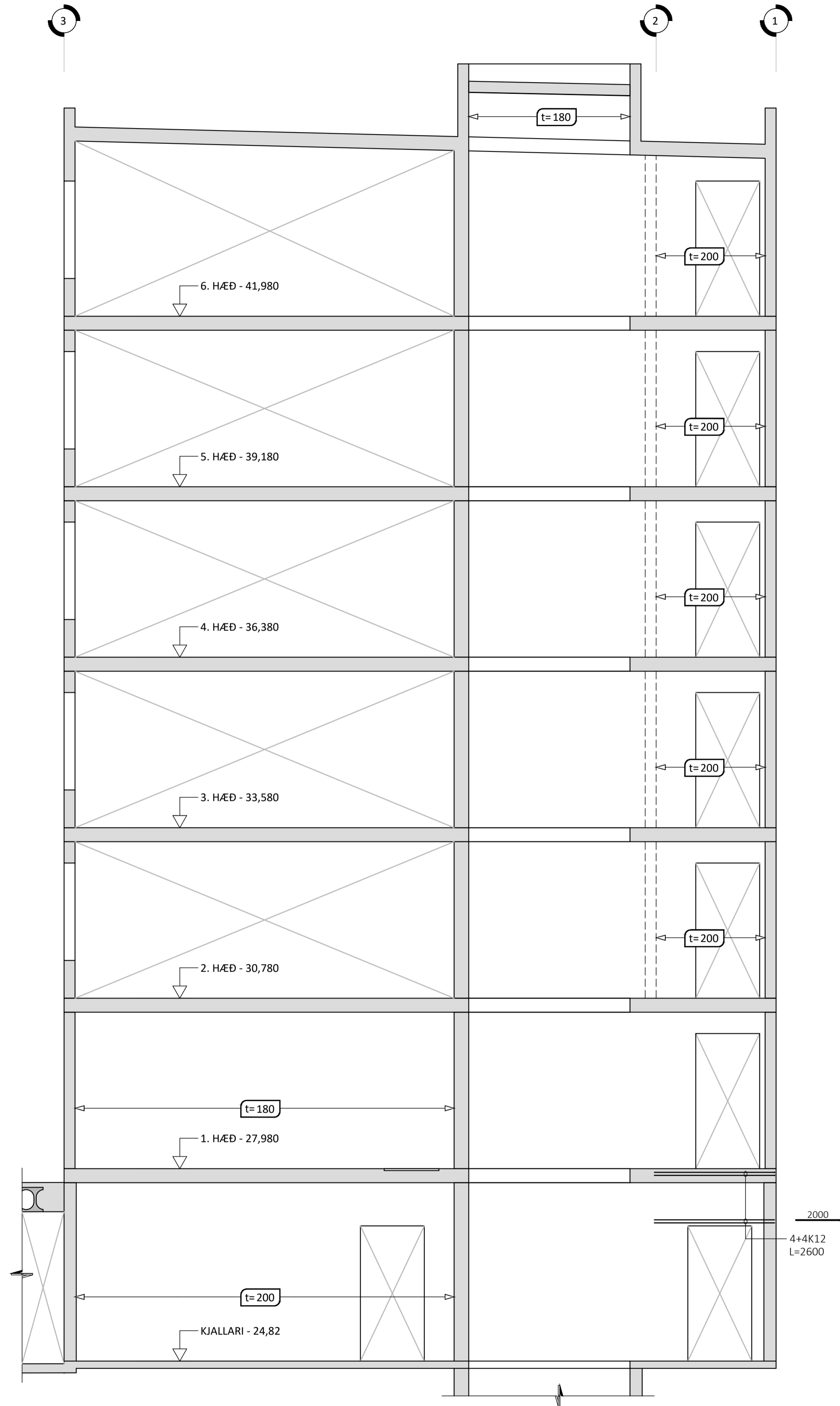

ÁRITUN BYGGINGARFULLTRÚA



ÁRITUN HÖNNUNARSTJÓRA KT:  
 BYGGT Á ADALUPPRÁTTUM DAGSETTUM: 08.07.2022

ALMENNAR SKÝRINGAR:

- SJÁ FLEIRI ALMENNAR SKÝRINGAR Á TEIKNINGU B-0000
- ÖLL MÁL ERU Í MILLIMETRUM, EN KÓTAR ERU Í METRUM
- JÁRNAGRIND Í VEGGIUM ER ALMENNT TVÖFÖLD GRIND NEMA ANNAD SÉ SÉRSTAKLEGA TEKID FRAM
- ÞEGAR BENDING ER GEFIN UPP Í STYKKJAFJÖLDA ER UPPGEFIN TALA HEILDARFJÖLDI Í NÆR- OG FJÆRBRÚN VEGGIAR
- ALMENN GRUNNBENDING VEGGJA ER SKILGREIND Í TÖFLU Á TEIKNINGU B-3000, GILDIR SÚ BENDING NEMA ÖNNUR BENDING SÉ SKILGREIND Á HLIÐARMYND
- ALMENN SNID FYRIR VEGGI ERU SÝND Á TEIKNINGU B-3000 OG GILDA ÞAU NEMA ANNAD SÉ SÉRSTAKLEGA SKILGREINT Á HLIÐARMYND
- SJÁ GATAPLAN FRÁ TEIKNINGU FYRIR GÖT Í VEGGI

LYKILMYND FYRIR BAUGHAMAR 21-25

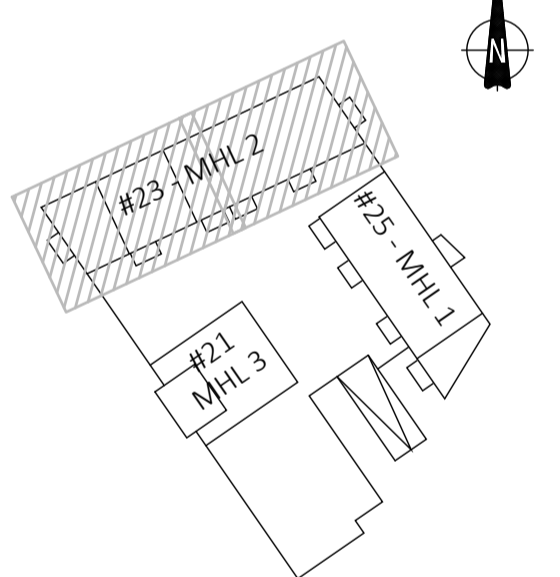

A 02.04.2024 VEGG V114 BREYTT Á 6. HÆÐ  
 ÚTG. DAGS. SKÝRING

BAUGHAMAR 21-25  
 HAFNARFIRDI

BURÐARVIRKI  
 HLIÐARMYNDIR VEGGJA MHL 2  
 V114 & V118

SAMÞYKKT: KENNITALA:

DAGS. ÚTGÁFU: 17.04.2023 HÖNNUÐUR: HE  
 DAGS. BREYTT: 02.04.2024 YFIRFARID AF: GÖS

MELUKVARDI: 1:50